



Handwritten signature

429650102

საპროექტო-კონსტრუქციო საზოგადოება

საპროექტო-კონსტრუქციო საზოგადოება

საპროექტო-კონსტრუქციო საზოგადოება

[Handwritten signature]

საგარეო ურთიერთობების სამსახური
429650102
GEORGIA, LTD., AKOR



ბინის სურათი

სართულის გეგმა შ 1:100

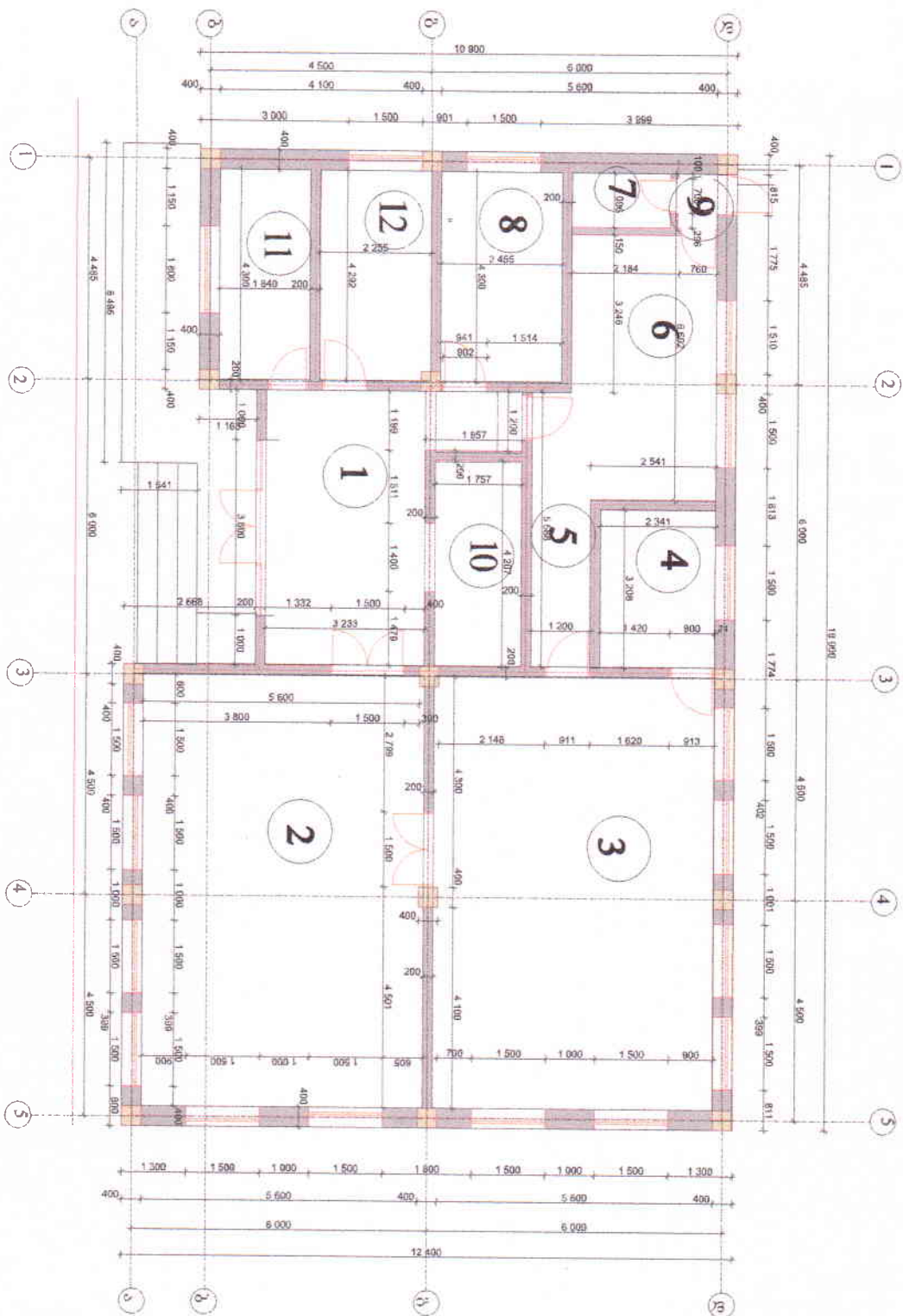

ექსპლიკაცია

1. კვანძები-20.8 კვ.მ
2. სათამაშო ოთახი-53.4 კვ.მ
3. საძინებელი-53.4 კვ.მ
4. ტუალეტი-8.64 კვ.მ
5. დერეფანი სამზარეულოში გასასვლელი-5.3 კვ.მ
6. სამზარეულო-17.3 კვ.მ
7. საკუჭნაო პროდუქტის საწყობი-2.32 კვ.მ
8. გაბეგის ოთახი-6.78 კვ.მ
9. ტაბლეტი-1.32 კვ.მ
10. გარდერობი-6.89 კვ.მ
11. სამშენი ოთახი-10.1 კვ.მ
12. კერძების ოთახი



სართულის იატაკების გეგმა მ 1:100

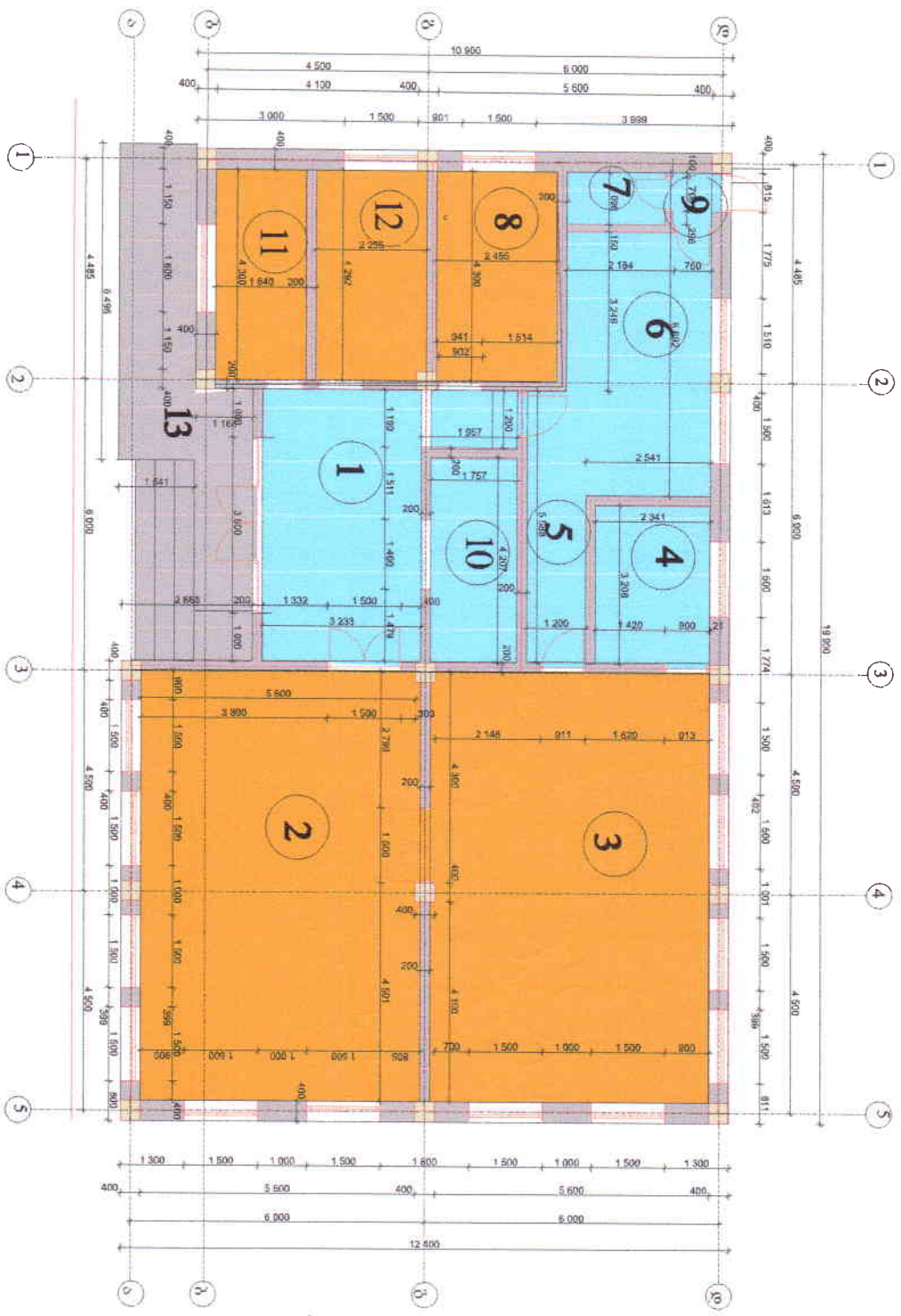

პარიათი ნიშნები:
■ მეტლახის იატაკი
■ — ლამინირებული იატაკი

ექსპლიკაცია

1. კვადრატული-20.8 კვ.მ
2. სათაბაშო ოთახი-53.4 კვ.მ
3. საძირებელი-53.4 კვ.მ
4. ტუალეტი-8.64 კვ.მ
5. დერეფანი სამზარეულოში გასასვლელი-5.3 კვ.მ
6. სამზარეულო-17.3 კვ.მ
7. საკუჭნაო კროლექტის საწყობი-2.32 კვ.მ
8. გაბგის ოთახი-6.78 კვ.მ
9. ტაბურის სამზარეულოში შესასვლელი-1.32 კვ.მ
10. ავადრეობი-6.89 კვ.მ
11. სამედდინო ოთახი-10.1 კვ.მ
12. კვრსონადის ოთახი
13. კიბე და ბანდუსი



გზილი 1-1 8 1 :100

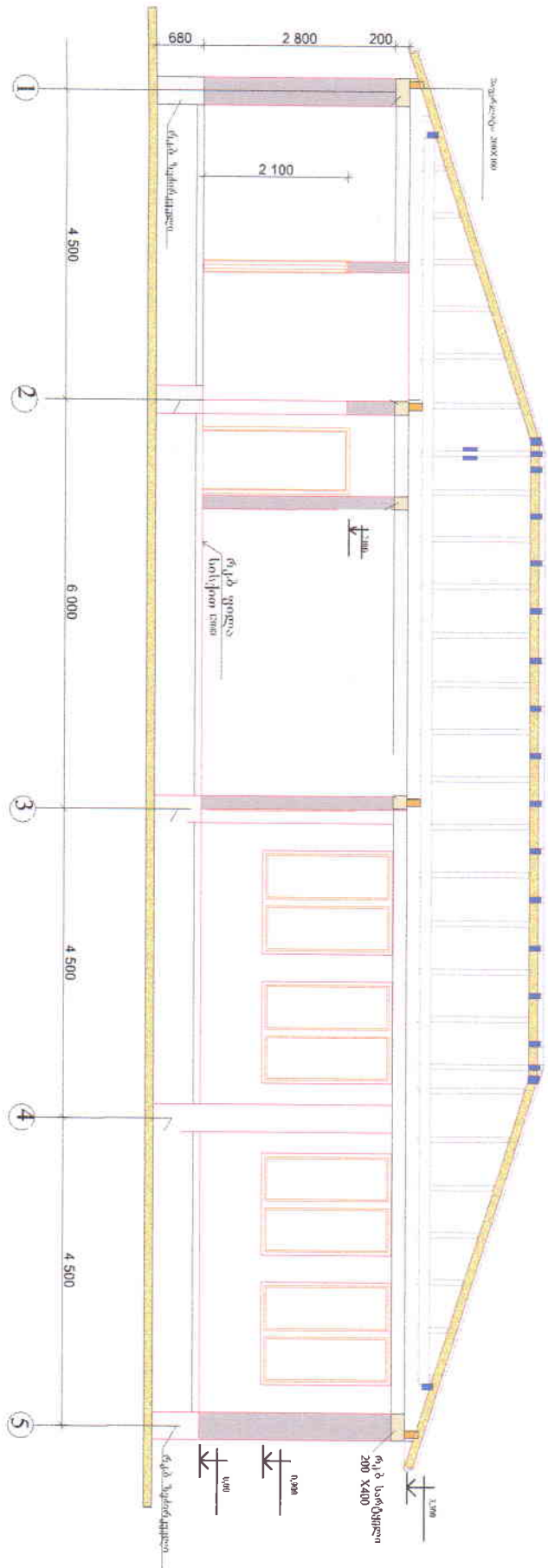

საქართველოს ეროვნული საზღვარგარეთო საქმეთა აგენტობა
საქართველო

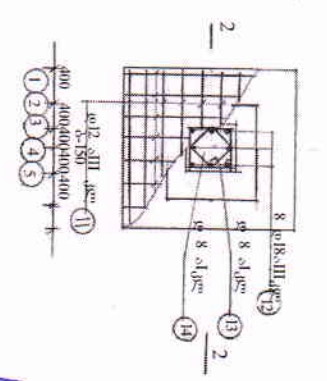
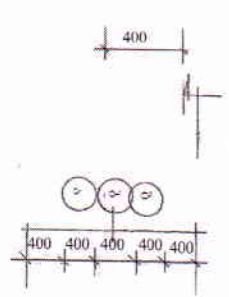
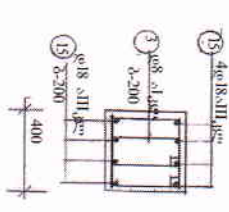
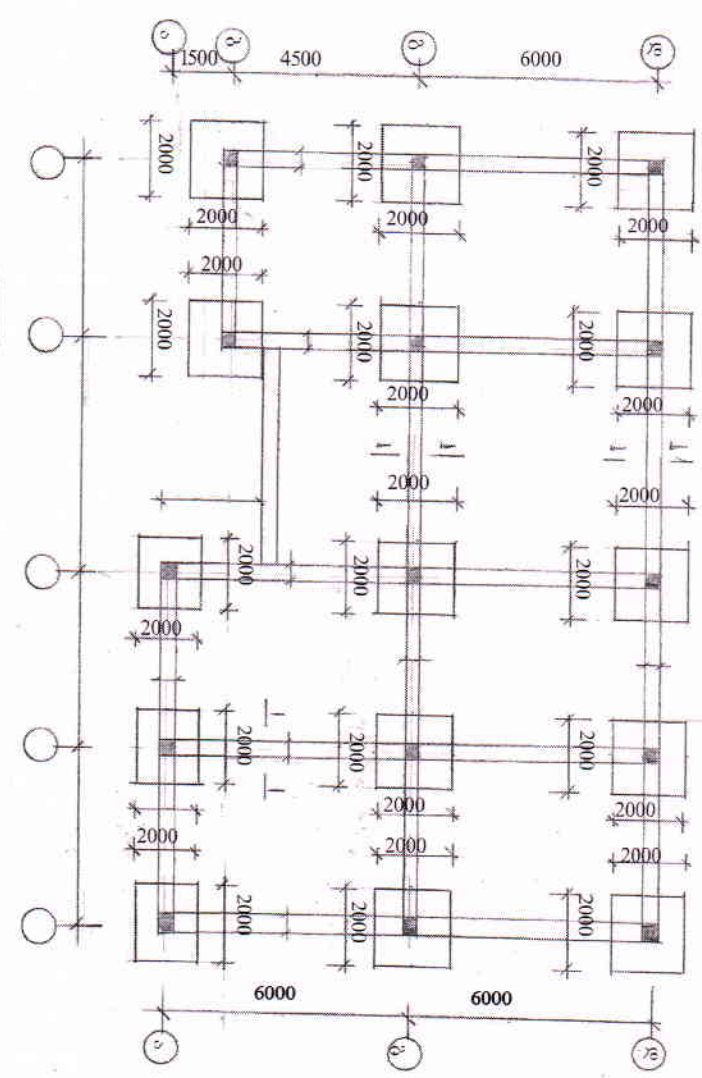
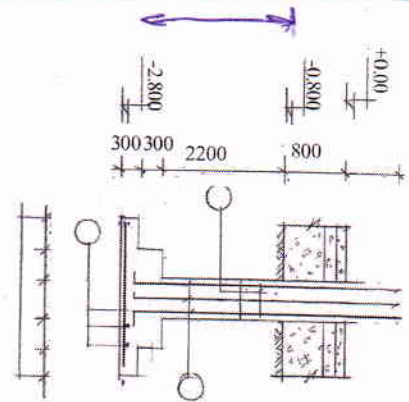

ბაზისის მოწყობის გეგმა 5085.0.00

ა 1:100

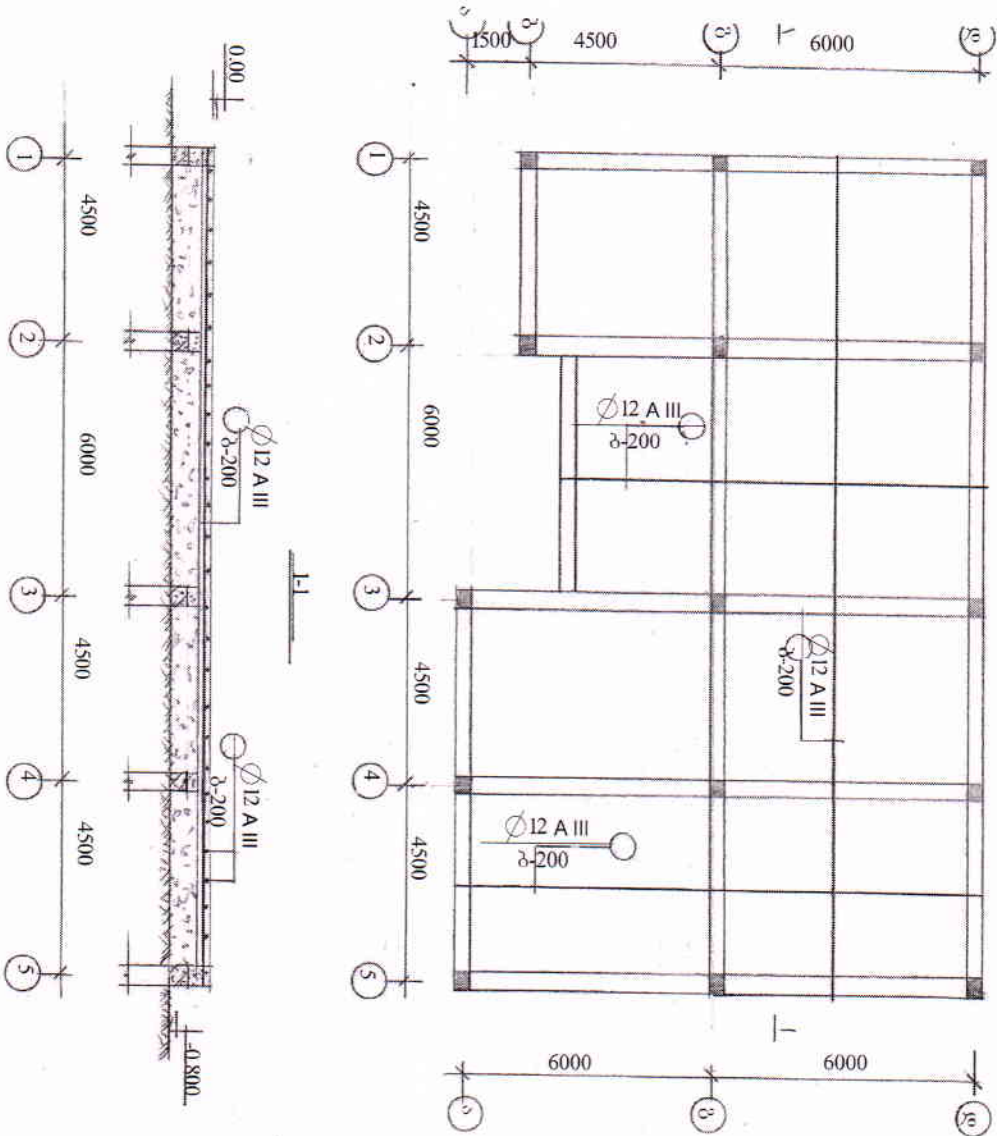

შენიშვნა
1-არამბეჭურის
ბეჭეტიკისთვის
ობსახაზი პ-7



ბაღალხუტურის გზებმა ნი 86 +3.300

შ 1:100

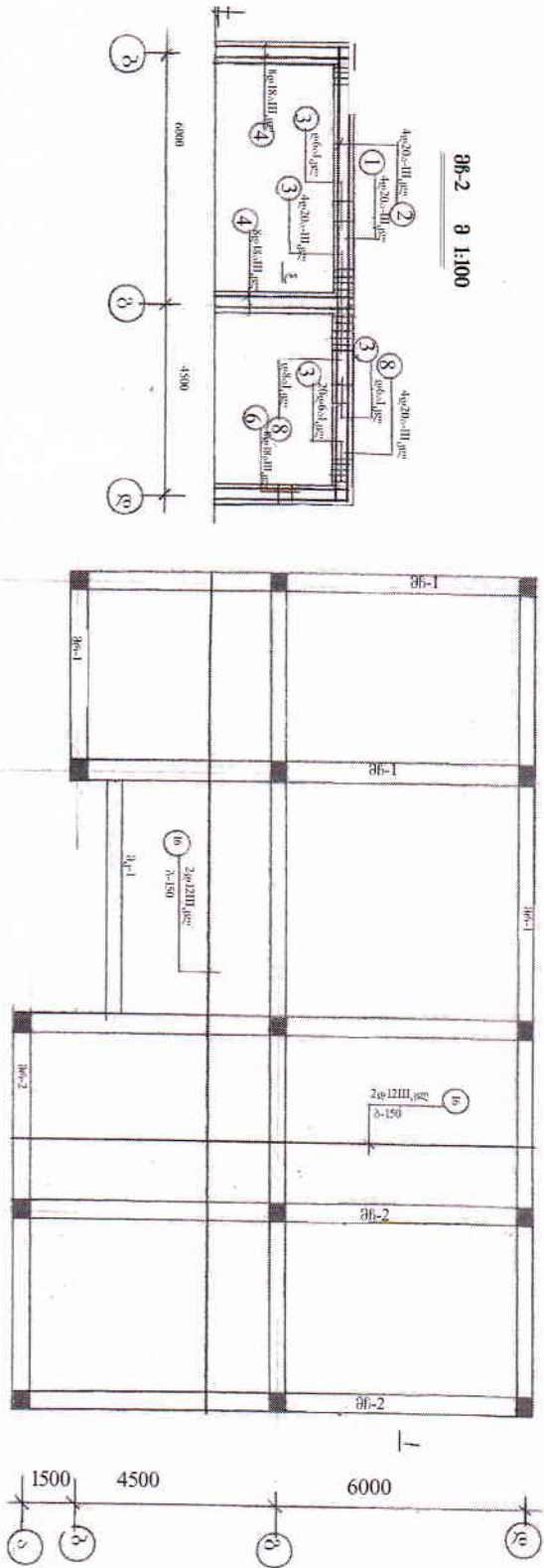

შე-2 შ 1:100

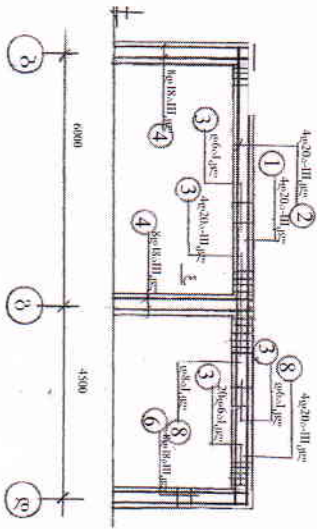

2-2 შ 1:20

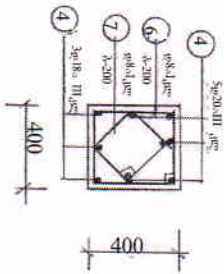

3-3 შ 1:20

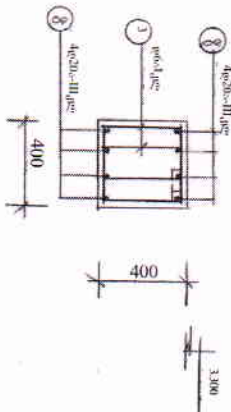

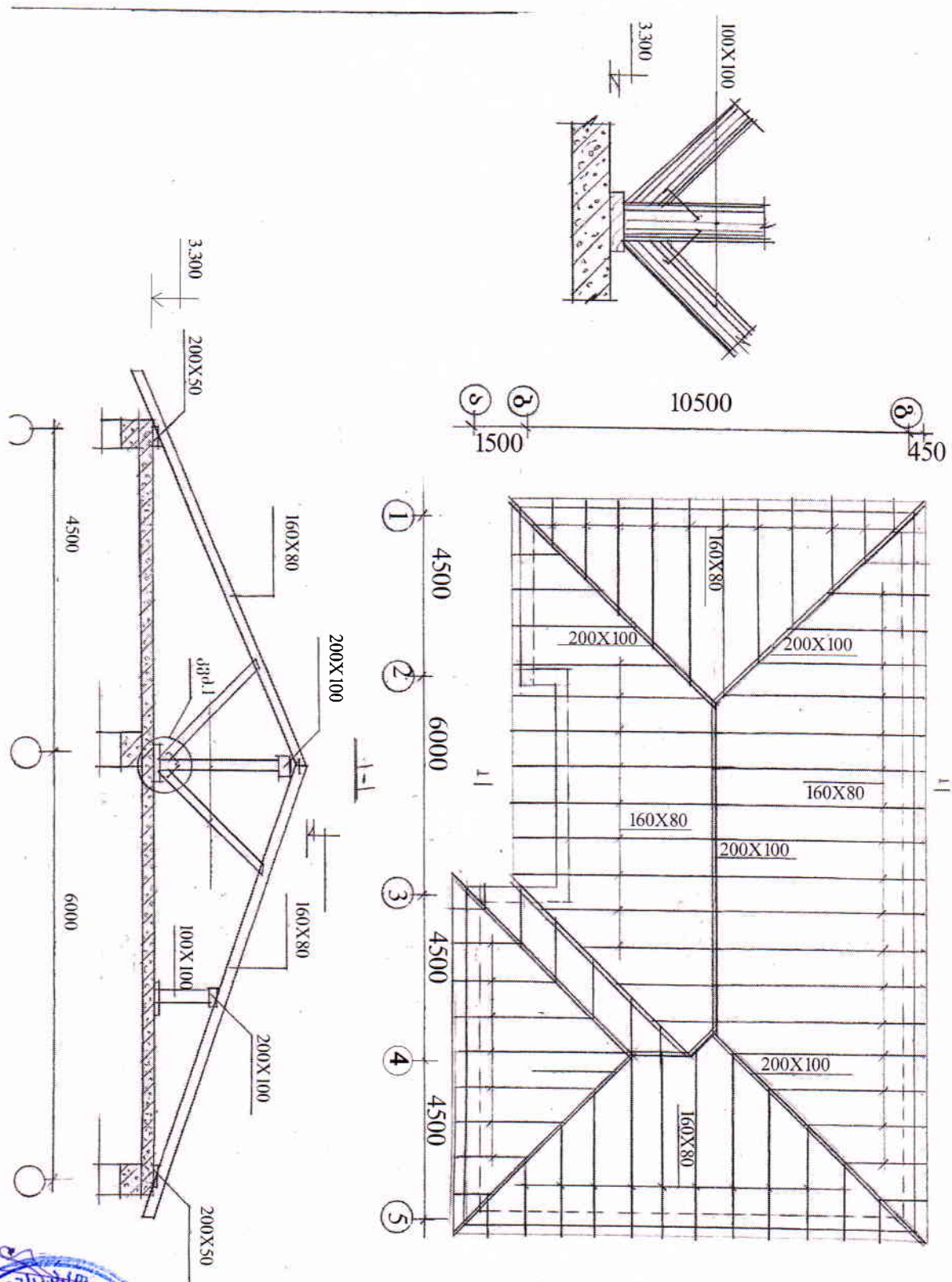

საბუნებისმეტყველო მეცნიერებათა დარგი



შპს-ის დასახელება	სტანდარტი	სტანდარტი	სტანდარტი	სტანდარტი	სტანდარტი	სტანდარტი	სტანდარტი	სტანდარტი	სტანდარტი	სტანდარტი
შპს-1 (154) 25-1	25	10	20მმ	6500	6	39.0	20მმ	33.0	94.0	0.9223
			6მმ	1500	30	45.0	6მმ	60.0	14.0	2-300
			6მმ	500	30	15.0				
			12მმ	2000	26	52.0	18მმ	18.0	56.0	2-0.23
			18მმ	3500	8	28.0	12მმ	22.0	46.0	3-300
			8მმ	1800	10	18.0	8მმ	33.0	14.0	
			8მმ	1500	10	15.0				
			20მმ	5000	16	90.0	20მმ	80.0	192.0	4.4-35
			6მმ	1500	90	135.0	6მმ	135.0	30.0	3-300
			20მმ	5000	32	160.0	20მმ	160.0	384.0	2-823
			6მმ	1500	180	270.0	6მმ	270.0	60.0	4-300
			20მმ	5000	8	54.0	22მმ	54.0	182.0	6.2823
			22მმ	6500	8	54.0	20მმ	134.0	322.0	2-300
			20მმ	5000	48	240.0	6მმ	315.0	70.0	
6მმ	1500	390	585.0							
22-2 (24)	23000	10	20მმ	6500	8	54.0	22მმ	54.0	162.0	3.5623
			22მმ	6500	8	54.0	20მმ	134.0	322.0	2-300
			20მმ	5000	16	80.0	6მმ	315.0	70.0	
			6მმ	1500	210	315.0				
			20მმ	4000	24	96.0	20მმ	176.0	422.0	3.283
			20მმ	3500	24	80.0	84.1	330.0	132.0	4-300
			8მმ	1500	100	180.0				
			8მმ	1500	100	150				
			20მმ	6500	8	54.0	22მმ	54.0	162.0	3.5623
			22მმ	6500	8	54.0	20მმ	134.0	322.0	2-300
			20მმ	5000	16	80.0	6მმ	315.0	70.0	
			6მმ	1500	210	315.0				
			20მმ	4000	24	96.0	20მმ	176.0	422.0	3.283
			20მმ	3500	24	80.0	84.1	330.0	132.0	4-300
8მმ	1500	100	180.0							
8მმ	1500	100	150							

15	18მმ	6500	8	52.0	18მმ	52.0
3	6მმ	1500	60	90.0	6მმ	90.0
16	12მმ	—	—	12.9200	12მმ	12.9200
17	12მმ	1400	33	42.0	12მმ	221.0
18	12მმ	2500	16	40.0	12მმ	90.0
19	12მმ	4000	16	70.0	6მმ	121.0
20	12მმ	4000	16	44.0		
21	6მმ	1100	110	121		

შპს-1 (154) 25-1

1- სტანდარტი 2- სტანდარტი 3- სტანდარტი
 4- სტანდარტი 5- სტანდარტი 6- სტანდარტი



შპ-2. შპ-3

შპ-1 2:100

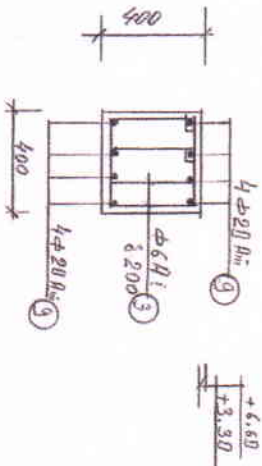
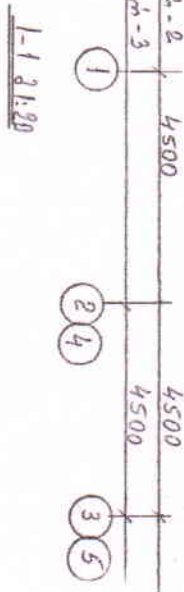
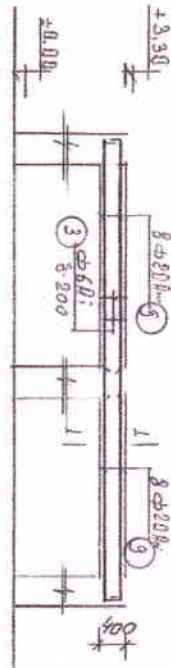
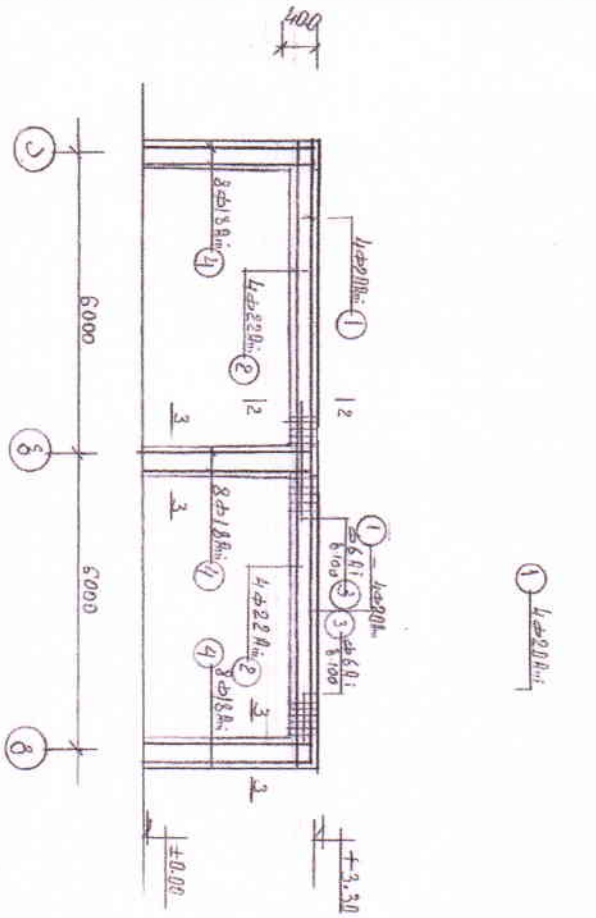

- 1. სპიტი 2-3: 2-2 ნბ. 5555 5-4.2
- 2. სპიტი 2-3: 2-2 ნბ. 5555 5-4.2
- 3. 5555 5-4.2 ნმანი 20-05. 508. 3-4

შპ-1 2:100



გეგმა

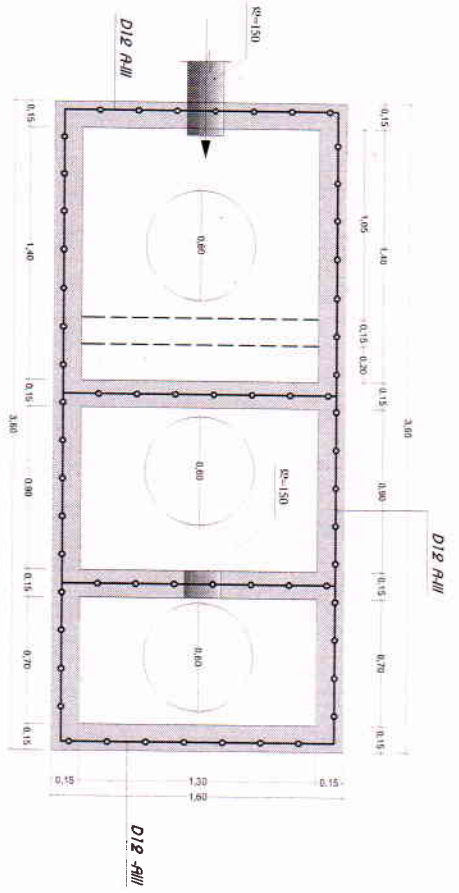

პროექტი 1-1

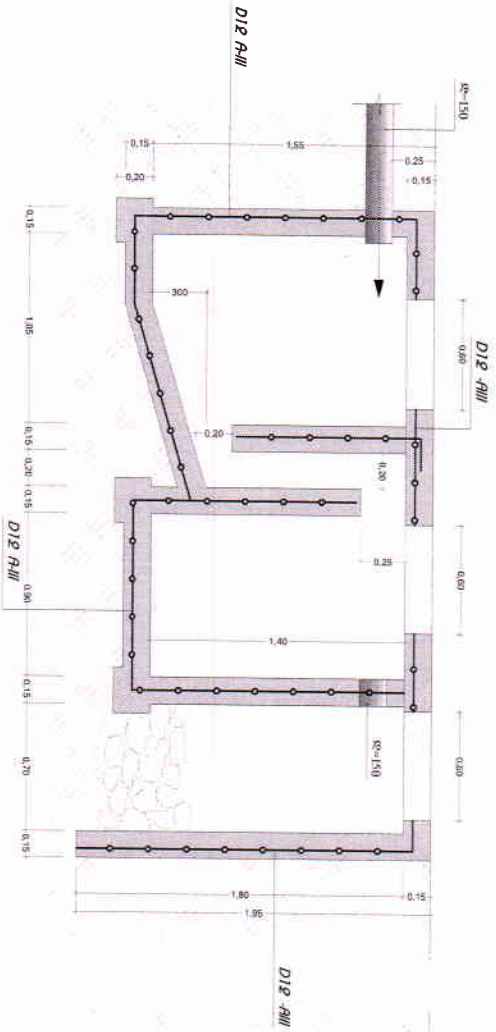

პროექტი 2-2

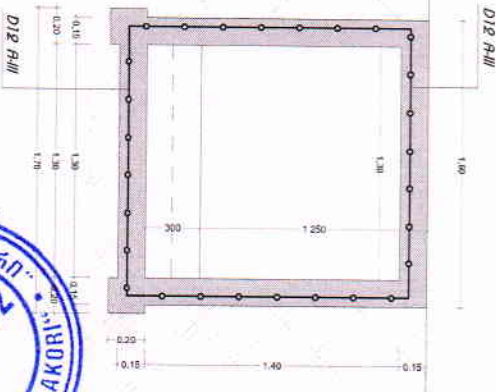

სსიპ-სსიპი სსიპ-სსიპი
სსიპ-სსიპი სსიპ-სსიპი სსიპ-სსიპი
(სსიპ-სსიპი №1)



სსიპ-სსიპი სსიპ-სსიპი სსიპ-სსიპი