

ხელწერილი ინტერესთა კონფლიქტის არარსებობის შესახებ

ჩოხატაური

5 სექტემბერი 2018 წ.





ჩოხატაურის მუნიციპალიტეტის მიერ დადებული სახელმწიფო შესყიდვების ხელშეკრულებებით განხორციელებული შესყიდვების (სამუშაოები, შესაბამისი საპროექტო-სახარჯთაღრიცხვო დოკუმენტაციებისა და სახელმწიფო შესყიდვების შესახებ N153 ხელშეკრულების შესაბამისად გაწეული საზედამხედველო მომსახურება) მიღება-ჩაბარების მიზნით შექმნილი ინსპექტირების ჯგუფი ვადასტურებთ, რომ „სახელმწიფო შესყიდვების შესახებ“ საქართველოს კანონის მე-8 მუხლის მოთხოვნათა შესაბამისად ჩოხატაურის მუნიციპალიტეტში 9 აპრილის სახელობის სკვერის რეაბილიტაციის და აგრარული ბაზრის მიმდებარედ საქონლის ბაზრის მოწყობის სამუშაოების შესყიდვის მიზნით გამოცხადებულ **NAT180011304** ელექტრონულ ტენდერში მონაწილე პრეტენდენტის - შპს ზიმო-7 მიმართ ინტერესთა კონფლიქტში არ ვიმყოფებით, რაზეც ვაწერთ ხელს:

ინსპექტირების ჯგუფის ხელმძღვანელი:



ნინო სიხარულიძე

წევრები:

1.  გია გიორგაძე
2.  ირაკლი მეგრელიშვილი
3.  ნოდარ ჟდენტი
4.  გიორგი ბერძენიშვილი

სახელმწიფო შესყიდვის შესახებ ხელშეკრულება N187

ჩოხატაური

5 სექტემბერი 2018 წელი

ერთი მხრივ, ჩოხატაურის მუნიციპალიტეტის მერია, წარმოდგენილი ჩოხატაურის მუნიციპალიტეტის მერის ირაკლი კუჭავას სახით (შემდგომში - შემსყიდველი),

მისამართი: ჩოხატაური, წერეთლის ქ. N2

საიდენტიფიკაციო კოდი: №242008705

ტელეფონის ნომერი: 577952055

საბანკო რეკვიზიტები: სახელმწიფო ხაზინა

და მეორე მხრივ, შპს ზიმო-7 წარმოდგენილი დირექტორის - მარინე მანგალაძის სახით (შემდგომში - მომწოდებელი),

მისამართი: ბათუმი ხახულის ქ. 35 (59)

საიდენტიფიკაციო კოდი: №245424919

ტელეფონის ნომერი: 595220775

საბანკო რეკვიზიტები: ს.ს. თიბისი ბანკი

ბანკის კოდი: TBCBGE 22

ანგარიშის ნომერი: GE13TB1000000360746701

შემდგომში თითოეული ცალ-ცალკე წოდებული, როგორც „მხარე“, ხოლო ერთობლივად წოდებულნი, როგორც „მხარეები“, „სახელმწიფო შესყიდვების შესახებ“ საქართველოს კანონის 16¹ მუხლის პირველი პუნქტის, „ელექტრონული ტენდერის ჩატარების წესის დამტკიცების შესახებ“ სსიპ - სახელმწიფო შესყიდვების სააგენტოს თავმჯდომარის 2017 წლის 4 ივნისის №12 ბრძანებით დამტკიცებული ელექტრონული ტენდერის ჩატარების წესის 33- ე მუხლის პირველი პუნქტისა და სახელმწიფო შესყიდვების ერთიანი ელექტრონული სისტემით გამოცხადებული ელექტრონული ტენდერის (NAT180011304) შედეგების საფუძველზე, ვდებთ წინამდებარე ხელშეკრულებას (შემდგომში - ხელშეკრულება) შემდეგზე:

დაფინანსების წყარო: სახელმწიფო ბიუჯეტი - 100%

(საქართველოს მთავრობის 2018 წლის 18 იანვრის N136 განკარგულება).

მუხლი 1. შესყიდვის ობიექტის დასახელება და შესაბამისი CPV კოდი

1. ხელშეკრულებით გათვალისწინებულ შესყიდვის ობიექტს წარმოადგენს ჩოხატაურის მუნიციპალიტეტში 9 აპრილის სახელობის სკვერის რეაბილიტაციის (86312,45 ლარი) და აგრარული ბაზრის მიმდებარედ საქონლის ბაზრის მოწყობის (34142,55 ლარი) სამუშაოები.(შემდგომში - სამუშაო).

2. ამ მუხლის პირველი პუნქტით გათვალისწინებული შესყიდვის ობიექტის CPV კოდია: 45200000 - მთლიანი ან ნაწილობრივი სამშენებლო სამუშაოები და სამოქალაქო მშენებლობის სამუშაოები.

მუხლი 2. ხელშეკრულების ღირებულება

ხელშეკრულების ღირებულება შეადგენს 120455 (ასოციატასოთხასორმოდათხუთმეტი) ლარს (დღგს გათვალისწინებით), საქართველოს კანონმდებლობით გათვალისწინებული გადასახადების ჩათვლით.

მუხლი 3. სამუშაოს შესრულების ვადა

1. მიმწოდებელი ვალდებულია ხელშეკრულებით გათვალისწინებული სამუშაო განახორციელოს ხელშეკრულების გაფორმებიდან 60 (სამოცი) კალენდარული დღის ვადაში 2018 წლის 5 სექტემბრიდან 2018 წლის 4 ნოემბრის ჩათვლით.

2. მიმწოდებელი ვალდებულია სამუშაოები დაიწყოს ხელშეკრულების გაფორმებიდან 3 (სამი) კალენდარული დღის ვადაში.

3. მიმწოდებელი ვალდებულია, ამ მუხლის პირველი პუნქტით განსაზღვრულ ვადაში, სამუშაო განახორციელოს ხელშეკრულებაზე თანდართული, სატენდერო დოკუმენტაციით განსაზღვრული ფორმით წარდგენილი, სამუშაოების შესრულების გეგმა-გრაფიკის შესაბამისად.

მუხლი 4. ანგარიშსწორების წესი

1. ხელშეკრულების ფარგლებში ანგარიშსწორება იწარმოება უნაღდო ანგარიშსწორების ფორმით, საქართველოს ეროვნულ ვალუტაში, ხელშეკრულებით გათვალისწინებულ რეკვიზიტებზე.

2. მიმწოდებლის წერილობითი მომართვის საფუძველზე, ანგარიშსწორება შესაძლებელია განხორციელდეს ეტაპობრივად, თვეში ერთხელ, შუალედურად შესრულებული სამუშაოების ღირებულების შესაბამისად, საქართველოს კანონმდებლობით გათვალისწინებული დოკუმენტების დადასტურებიდან და მიღება-ჩაბარების აქტის გაფორმებიდან 10 (ათი) სამუშაო დღის განმავლობაში.

3. ანგარიშსწორება განხორციელდება შესრულებული სამუშაოს ხარისხზე, საპროექტო-სახარჯთაღრიცხვო დოკუმენტაციასთან შესაბამისობაზე, მოცულობასა და ღირებულებებზე დაყრდნობით, შპს „რეალექსპერტის“ (შემდგომში - ზედამხედველი) მიერ გაცემული დადებითი დასკვნის, რაც დადასტურებული უნდა იყოს ზედამხედველის მიერ ფორმა №2-ზე ხელმოწერით და ჩოხატაურის მუნიციპალიტეტის მერის ბრძანებით დანიშნული ინსპექტირების ჯგუფის მიღება-ჩაბარების აქტის საფუძველზე.

4. საბოლოო ანგარიშსწორება მოხდება შესრულებულ სამუშაოზე მხარეთა მიერ ხელმოწერილი მიღება-ჩაბარების აქტის, შესრულებული სამუშაოების ფასის, მოცულობებისა და ხარისხის შესაბამისობაზე ექსპერტიზის დასკვნის (ექსპერტიზის დასკვნა გაცემული უნდა იყოს სსიპ „ლევან სამხარაულის სახელობის სასალარტოლო ექსპერტიზის ეროვნული ბიურო“-ს, ან /და სხვა აკრედიტირებული პირების მიერ. იმ შემთხვევაში, თუ დასკვნის გამცემი ორგანო არ იქნება სსიპ „ლევან სამხარაულის სახელობის სასალარტოლო ექსპერტიზის ეროვნული ბიურო“, მიმწოდებელმა დამატებით უნდა წარმოადგინოს დასკვნის გამცემი პირის აკრედიტაციის დამადასტურებელი დოკუმენტის ასლი, აკრედიტაციის სფერო უნდა ფარავდეს მოთხოვნილ მომსახურებას) და ფინანსური დოკუმენტაციის (ფორმა N2, საგადასახადო ა/ფაქტურა ან/და ზედნაღები, წერილობითი მოთხოვნა ანგარიშსწორებისათვის) წარმოდგენის შემთხვევაში.

5. მიმწოდებელმა ექსპერტიზის დასკვნა შესრულებულ სამუშაოზე უნდა წარმოადგინოს ხელშეკრულებით გათვალისწინებული სამუშაოების ვადაში (ხელშეკრულების შესრულების ვადა მოიცავს ექსპერტიზის დასკვნისთვის საჭირო ვადას).

მუხლი 5. წინასწარი ანგარიშსწორების პირობები

1. მიმწოდებელი უფლებამოსილია, შემსყიდველს წარუდგინოს წერილობითი თხოვნა წინასწარი ანგარიშსწორების თანხის (შემდგომში - ავანსი) გადახდის თაობაზე.

2. მიმწოდებელი არ არის უფლებამოსილი, შემსყიდველს წარუდგინოს წერილობითი თხოვნა ავანსის გადახდის თაობაზე, თუ იგი რეგისტრირებულია მოვალეთა რეესტრში, მის მიმართ რეგისტრირებულია საგადასახადო გირავნობა ან/და ყადაღა. მიმწოდებელი ვალდებულია,

შემსყიდველს წარუდგინოს შესაბამისი დოკუმენტები (განახლებული ინფორმაცია საგადასახადო გირავნობისა ან/და ყადაღის თაობაზე), რომლითაც დასტურდება მის მიმართ ამ პუნქტში განსაზღვრული ვალდებულებების რეგისტრაციის არარსებობა.

3. შემსყიდველის მიერ ავანსის გადახდასთან დაკავშირებით დადებითი გადაწყვეტილების მიღების შემთხვევაში, მიმწოდებელი ვალდებულია, შემსყიდველს წარუდგინოს სსიპ - საქართველოს ეროვნული ბანკის ან სსიპ - საქართველოს დაზღვევის სახელმწიფო ზედამხედველობის სამსახურის მიერ ლიცენზირებული საბანკო დაწესებულების ან სადაზღვევო ორგანიზაციის მიერ გაცემული, ავანსის იდენტური ოდენობის საბანკო გარანტია, რომლის მოქმედების ვადა 60 (სამოცი) კალენდარული დღით უნდა აღემატებოდეს სამუშაოების დასრულების ვადას.

4. ავანსის იდენტური ოდენობის საბანკო გარანტია თავისი შინაარსით უნდა იყოს უპირობო და შემსყიდველს უნდა აძლევდეს უფლებას, ავანსის იდენტური ოდენობის საბანკო გარანტიის გამცემი დაწესებულებისგან პირველივე მოთხოვნისთანავე მიიღოს შესაბამისი თანხა.

5. მიმწოდებლისთვის გადასახდელი ავანსი ჯამში არ უნდა აღემატებოდეს ხელშეკრულების ღირებულების 20 %-ს.

6. მიმწოდებელი ვალდებულია ავანსი გამოიყენოს მხოლოდ ხელშეკრულებასთან დაკავშირებული ვალდებულებების შესასრულებლად.

7. ავანსის გაქვითვა მოხდება პროპორციულად, ფაქტობრივად შესრულებული სამუშაოს ღირებულების 20%-ის ოდენობით.

8. ავანსის გადახდა მოხდება უნაღდო ანგარიშსწორების ფორმით მიმწოდებლის მიერ ამ მუხლის მე-3 პუნქტით გათვალისწინებული საბანკო გარანტიის შემსყიდველისთვის წარდგენის შემდეგ.

მუხლი 6. შესრულებული სამუშაოს საგარანტიო ვადა

1. შესრულებული სამუშაოს საგარანტიო ვადა შეადგენს საბოლოო მიღება-ჩაბარების აქტის გაფორმებიდან 3 (სამი) წელს.

2. ამ მუხლის პირველი პუნქტით განსაზღვრული, შესრულებული სამუშაოს საგარანტიო ვადის განმავლობაში რაიმე წუნის (ნაკლოვანებები, დეფექტი) აღმოჩენის შემთხვევაში, მიმწოდებელი ვალდებულია შეტყობინების მიღებიდან, შემსყიდველის მიერ განსაზღვრულ გონივრულ ვადაში, საკუთარი ხარჯებით უზრუნველყოს მისი აღმოფხვრა.

3. სამუშაოს ხარისხის დაცვის მიზნით, შემსყიდველის მიერ ყოველი შესრულებული სამუშაოების ღირებულებიდან დაკავებული იქნება შესრულებული სამუშაოების ღირებულების 5%, რომლის პირველი ნახევრის (2.5%) დაბრუნება მოხდება ხელშეკრულებით გათვალისწინებული სამუშაოს სრულად დასრულებისა და შემსყიდველის მიერ საბოლოო მიღება-ჩაბარების აქტის გაფორმების შემდეგ.

4. იმ შემთხვევაში, თუ შემსყიდველის მიერ შექმნილი ინსპექტირების ჯგუფის ან სპეციალური კომისიის მიერ საბოლოო მიღება-ჩაბარების აქტის შედგენისას დაფიქსირებული იქნება შესრულებული სამუშაოს ნაკლი ან უხარისხობა, მიმწოდებელს ამ მუხლის მე-3 პუნქტში განსაზღვრული სამუშაოს ხარისხის დაცვის მიზნით დაკავებული თანხის პირველი ნახევარი არ აუნაზღაურდება სამუშაოს დეფექტ(ებ)ის გამოსწორებამდე.

5. მიმწოდებელი ვალდებულია ამ მუხლის მე-4 პუნქტით გათვალისწინებულ შემთხვევაში, უზრუნველყოს დაფიქსირებული დეფექტ(ებ)ის გამოსწორება. დაფიქსირებული დეფექტ(ებ)ის გამოუსწორებლობის შემთხვევაში, შემსყიდველი უფლებამოსილია მიმწოდებლის დააკისროს პირგასამტეხლო ხელშეკრულების მე-13 მუხლის პირველი პუნქტის შესაბამისად.

6. სამუშაოს ხარისხის დაცვის მიზნით, შემსყიდველის მიერ ყოველი შესრულებული სამუშაოების ღირებულებიდან დაკავებული მეორე ნახევრის (2.5%) დაბრუნება მოხდება ერთი წლის გასვლის შემდეგ, თუ შემსყიდველის მიერ შექმნილი ინსპექტირების ჯგუფის ან სპეციალური კომისიის მიერ დეფექტ(ებ)ის არარსებობის შესახებ შემსყიდველისთვის წარდგენილი იქნა შესაბამისი აქტი, რომლითაც დადასტურდება დეფექტ(ებ)ის არარსებობა.

7. შემსრულებელი უფლებამოსილია მოითხოვოს ამ მუხლის მე-6 პუნქტით გათვალისწინებული ხარისხის დაცვის მიზნით დაკავებული თანხის ანაზღაურება სსიპ - საქართველოს ეროვნული ბანკის ან სსიპ - საქართველოს დაზღვევის სახელმწიფო ზედამხედველობის სამსახურის მიერ ლიცენზირებული საბანკო დაწესებულების ან სადაზღვევო ორგანიზაციის მიერ დაკავებული თანხის იდენტური ოდენობის გარანტიის წარდგენის საფუძველზე. გარანტია უნდა იყოს უპირობო, გამოუხმობადი და შემსყიდველ ორგანიზაციას უნდა აძლევდეს უფლებას გარანტიის გამცემისგან, პირველივე მოთხოვნისთანავე, მიიღოს შესაბამისი თანხა. გარანტიის მოქმედების ვადა უნდა აღემატებოდეს სამუშაოს ხარისხის დაცვის მიზნით დაკავებული თანხის დაბრუნების ვადას არანაკლებ 30 (ოცდაათი) კალენდარული დღით.

8. იმ შემთხვევაში, თუ სხვადასხვა მიზეზების გამო მიმწოდებელი ვერ/არ უზრუნველყოფს ამ მუხლის მე-4 ან მე-6 პუნქტში აღნიშნული დეფექტ(ებ)ის აღმოფხვრას, შემსყიდველი ზედამხედველთან ერთად შეაფასებს ამ დეფექტ(ებ)ის აღმოფხვრისათვის ჩასატარებელი სამუშაოების ღირებულებას.

9. ამ მუხლის მე-8 პუნქტით გათვალისწინებულ შემთხვევაში შემსყიდველი მიმწოდებელს არ აუნაზღაურებს დეფექტ(ებ)ის აღმოფხვრისათვის ჩასატარებელი სამუშაოების ღირებულების თანხას, სამუშაოს ხარისხის დაცვის მიზნით დაკავებული თანხიდან. იმ შემთხვევაში თუ სამუშაოს ხარისხის დაცვის მიზნით განსაზღვრული ვადის გასვლამდე, გამოვლენილი დეფექტ(ებ)ის აღმოფხვრისათვის საჭირო თანხა აღემატება სამუშაოს ხარისხის დაცვის მიზნით დაკავებულ თანხას, მიმწოდებელი ვალდებულია გადაუხადოს შემსყიდველს შესაბამისი ნარჩენი ღირებულება, ან აღმოფხვრას წუნი საკუთარი ხარჯებით.

10. სამუშაოს ხარისხის დაცვის მიზნით შემდეგ მიმწოდებელი ვალდებულია 3 (სამი) თვის ვადაში მიმართოს შემსყიდველს დაკავებული თანხის დაბრუნების თაობაზე. იმ შემთხვევაში, თუ მიმწოდებელი მითითებულ ვადაში არ მიმართავს შემსყიდველს თანხის დაბრუნების თაობაზე, მიმწოდებელს აღნიშნული თანხა არ აუნაზღაურდება.

მუხლი 7. სამუშაოს შესაბამისობა

1. ხელშეკრულების პირველი მუხლით გათვალისწინებული სამუშაო მიმწოდებლის მიერ უნდა შესრულდეს ჯეროვნად, სამუშაოების საპროექტო დოკუმენტაციის, ტექნიკური დავალების, საქართველოს კანონმდებლობით გათვალისწინებული შესაბამისი სამშენებლო და გარემოსდაცვითი (არსებობის შემთხვევაში) ნორმებისა და წესების და შემსყიდველის მოთხოვნების შესაბამისად.

2. ამ მუხლის პირველ პუნქტში განსაზღვრული წესებიდან და ნორმებიდან მიმწოდებლის მხრიდან ნებისმიერი გადახვევის შემთხვევაში, შემსყიდველი უფლებამოსილია, არ მიიღოს სამუშაო ან/და მიმწოდებლის მიმართ გამოიყენოს ხელშეკრულებითა და საქართველოს კანონმდებლობით გათვალისწინებული პასუხისმგებლობის ზომები.

მუხლი 8. სამუშაოს მიღება-ჩაბარების წესი

1. მიმწოდებელი უფლებამოსილია შემსყიდველისათვის შესრულებული სამუშაოების წარდგენა განახორციელოს ეტაპობრივად, თვეში ერთხელ.

2. მიმწოდებლის მიერ წარდგენილი შესრულებული სამუშაოები მიღებულად ჩაითვლება საქართველოს კანონმდებლობით გათვალისწინებული დოკუმენტების დადასტურებიდან და მიღება-ჩაბარების აქტის გაფორმების შემდეგ.

3. ხელშეკრულების ფარგლებში შესასრულებელი, მიმდინარე და შესრულებული სამუშაოების შემოწმებას ახორციელებს ზედამხედველი, რომელიც ადგილზე ამოწმებს ხელშეკრულებით განსაზღვრული გეგმა-გრაფიკის შესაბამისად შესრულებულ სამუშაოთა მოცულობას და ხარისხს.

მუხლი 9. მხარეთა უფლება-მოვალეობანი

1. მიმწოდებელი ვალდებულია:

ა) უზრუნველყოს სამუშაოს დაწყება ხელშეკრულების გაფორმებიდან 3 (სამი) კალენდარული დღის განმავლობაში;

ბ) სამუშაოს შესრულების პროცესში იხელმძღვანელოს ხელშეკრულების მე-8 მუხლის პირველ პუნქტში გათვალისწინებული მოთხოვნების შესაბამისად;

გ) სამუშაო განახორციელოს ხელშეკრულების მე-3 მუხლში განსაზღვრულ ვადაში და პირობებით;

დ) სამუშაოები განახორციელოს ხელშეკრულებაზე თანდართული სამუშაოების შესრულების გეგმა-გრაფიკის შესაბამისად;

ე) შემსყიდველთან შეათანხმოს სამუშაოების განხორციელებისას გამოსაყენებელი მასალ(ებ)ის იერსახე და ხარისხი;

ვ) სამშენებლო/სარეაბილიტაციო სამუშაოების დაწყებამდე სამშენებლო მოედანზე გადაამოწმოს საპროექტო ნიშნულები, ასევე, საპროექტო ნახაზებში მითითებული ზომები და ნებისმიერი უზუსტობა აცნობოს შემსყიდველს;

ზ) შემსყიდველის მოთხოვნის შემთხვევაში, უზრუნველყოს სამუშაო მოედნის ვიდეოსამეთვალყურეო სისტემით აღჭურვა.

თ) იმ შემთხვევაში, თუ გამოვლინდება, რომ მიმწოდებლის მიერ დაგეგმილი სამუშაოებიდან რომელიმე კონკრეტული სამუშაოს განხორციელებისათვის მიმწოდებელს არ აქვს მოპოვებული საჭირო დოკუმენტაცია ან ნებართვა, მიმწოდებელი ვალდებულია, სათანადო დოკუმენტაციის ან ნებართვის მოპოვებამდე შეაჩეროს აღნიშნული სამუშაოს განხორციელება და დაუყოვნებლივ გაატაროს შესაბამისი ღონისძიებები მათ მოსაპოვებლად;

ი) საკუთარი ხარჯებით უზრუნველყოს ხელშეკრულებით გათვალისწინებული ინსპექტირების შედეგად და ხელშეკრულების მე-6 მუხლით განსაზღვრული წესით გამოვლენილი ყველა დეფექტ(ებ)ის აღმოფხვრა;

კ) შემსყიდველს უმოკლეს ვადაში აცნობოს მისი მოსალოდნელი რეორგანიზაციის ან ლიკვიდაციის შესახებ;

ლ) დაიცვას შემსყიდველის მიერ მისთვის გადაცემული გარემოზე ზემოქმედების შეფასების ანგარიშის, ეკოლოგიური ექსპერტიზის დასკვნისა და გარემოსდაცვითი მართვის გეგმის მოთხოვნები და პირობები (მათი არსებობის შემთხვევაში).

2. შემსყიდველი ვალდებულია, შეუფერხებლად აუნაზღაუროს მიმწოდებელს შესრულებული სამუშაოების ღირებულება ხელშეკრულებით გათვალისწინებული პირობებისა და ვადების შესაბამისად.

3. შემსყიდველი უფლებამოსილია:

ა) ნებისმიერ დროს განახორციელოს მიმწოდებლის მიერ ნაკისრი ვალდებულებების შესრულებისა და ხარისხის ინსპექტირება;

ბ) არ ჩაიბაროს რაოდენობრივად, ხარისხობრივად ან უფლებრივად ნაკლიანი შესრულებული სამუშაო.

მუხლი 10. კონტროლი (ინსპექტირება)

1. ხელშეკრულებით გათვალისწინებული ვალდებულებების შესრულების, შესრულებული სამუშაოს მოცულობის, ხარისხისა და შესრულების ვადების დაცვის კონტროლს (ინსპექტირება) ახორციელებს შემსყიდველი ან/და ზედამხედველი.

2. ხელშეკრულების მოქმედების პერიოდში, ხელშეკრულების შესრულების ნებისმიერ ეტაპზე, შემსყიდველი უფლებამოსილია, განახორციელოს ხელშეკრულებით გათვალისწინებული ვალდებულებების შესრულების კონტროლი (ინსპექტირება).

3. მიმწოდებელი ვალდებულია, საკუთარი ხარჯებით უზრუნველყოს შემსყიდველი კონტროლის (ინსპექტირების) ჩატარებისათვის აუცილებელი პერსონალით, ტექნიკური საშუალებებითა და სხვა სამუშაო პირობებით. იმ შემთხვევაში, თუ შემსყიდველი კონტროლის (ინსპექტირების) მიზნით გამოიყენებს საკუთარ ან მოწვეულ პერსონალს, მის შრომის ანაზღაურებას უზრუნველყოფს თვით შემსყიდველი.

4. მიმწოდებელი ვალდებულია, საკუთარი ხარჯებით უზრუნველყოს კონტროლის (ინსპექტირების) შედეგად გამოვლენილი ყველა დეფექტ(ებ)ის აღმოფხვრა და კონტროლის (ინსპექტირების) ხელახლა განხორციელებასთან დაკავშირებული ხარჯების ანაზღაურება.

5. სამუშაოს განხორციელების პროცესში, მიმწოდებელი ვალდებულია უზრუნველყოს ზედამხედველობისა და კონტროლის განმახორციელებელ პირთა მიერ გაცემული, როგორც ზეპირი, ასევე, წერილობითი რეკომენდაციების და მითითებების შესრულება.

6. სამუშაოების მიმდინარეობაზე შემსყიდველი ან/და ზედამხედველი კონტროლს (ინსპექტირებას) აწარმოებს საქართველოს კანონმდებლობის, საპროექტო დოკუმენტაციის, სპეციფიკაციების, ტექნიკური დავალებისა და ხელშეკრულების პირობების შესაბამისად, რომელთა დარღვევის შემთხვევაში შემსყიდველი უფლებამოსილია, შეაჩეროს სამუშაოების მიმდინარეობა და განახორციელოს ხელშეკრულებით და საქართველოს კანონმდებლობით გათვალისწინებული ზომები.

7. ხელშეკრულებით განსაზღვრული ვალდებულებ(ებ)ის შეუსრულებლობის ან არაჯეროვანი შესრულების შემთხვევაში შემსყიდველის, მიმწოდებლისა და ხელშეკრულების კონტროლის (ინსპექტირება) მიზნით შერჩეული სხვა პირ(ებ)ის მონაწილეობით ფორმდება შესაბამისი აქტი, სადაც დეტალურად აღიწერება ხელშეკრულებით განსაზღვრული ვალდებულებ(ებ)ის შეუსრულებლობის ან არაჯეროვანი შესრულების მიზეზ(ებ)ი. თუ მიმწოდებლის წარმომადგენელი უარს აცხადებს ამ პუნქტში აღნიშნული აქტის შედგენაში მონაწილეობაზე, ხსენებული ფიქსირდება ამავე აქტში და იგი იწვევს იმავე სამართლებრივ შედეგებს, რასაც გამოიწვევდა მიმწოდებლის წარმომადგენლის მონაწილეობით შედგენილი აქტი. სამუშაოების არაჯეროვნად შესრულების შემთხვევაში მიმწოდებელი ვალდებულია, თავისი სახსრებით დაუყოვნებლივ აღმოფხვრას დეფექტ(ებ)ი. სამუშაოების არაჯეროვნად შესრულების შემთხვევაში მიმწოდებელს არ უნაზღაურდება დეფექტ(ებ)ით შესრულებული სამუშაოების ღირებულება.

8. იმ შემთხვევაში, თუ მიმწოდებლის მხრიდან შესრულებულ სამუშაოთა შემსყიდველისთვის წარდგენილი მოცულობები შემსყიდველის მიერ გადამოწმების შემთხვევაში არ შეესაბამება რეალობას, შემსყიდველი ამ მუხლის მე-7 პუნქტით გათვალისწინებული აქტის შედგენის შემდეგ არ უნაზღაურებს მიმწოდებელს აღნიშნულ

სამუშაოთა ღირებულებას და განიხილავს მიმწოდებლის პასუხისმგებლობის საკითხს ხელშეკრულებისა და საქართველოს კანონმდებლობის შესაბამისად.

მუხლი 11. ფორს-მაჟორი

1. მხარეები თავისუფლდებიან ხელშეკრულებით გათვალისწინებული ვალდებულებ(ებ)ის შეუსრულებლობით ან/და არაჯეროვნად შესრულებით გამოწვეული პასუხისმგებლობისაგან, თუ ვალდებულებ(ებ)ის შეუსრულებლობა ან/და არაჯეროვანი შესრულება გამოწვეულია დაუძლეველი ძალის (სტიქიური უბედურება, ეპიდემია, ომი, კარანტინი, საქონლის მიწოდებაზე ემბარგოს დაწესება, საბიუჯეტო ასიგნებების მკვეთრი შემცირება, საზოგადოებრივი არეულობა, ცვლილებები კანონმდებლობაში და ა.შ.) ზეგავლენით, რომლის წინასწარ განსაზღვრა ან თავიდან აცილება მხარეების შესაძლებლობას აღემატებოდა. დაუძლეველი ძალით გამოწვეული მოვლენები ეწოდება მოვლენებს, რომელთა წარმოშობასა და განვითარებაზე მხარეებს ზეგავლენის მოხდენა არ შეუძლიათ (ფორს-მაჟორი).

2. მხარე, რომელსაც ხელშეკრულებით გათვალისწინებული ვალდებულებ(ებ)ის შეუსრულებლობის ან/და არაჯეროვნად შესრულების მიზეზად ფორს-მაჟორი მოჰყავს, ვალდებულია, დაუყოვნებლივ, მაგრამ ფორს-მაჟორის მოვლენის დადგომიდან არაუგვიანეს 5 (ხუთი) სამუშაო დღისა, წერილობით აცნობოს მეორე მხარეს ასეთი მოვლენის დადგომისა და მისი სავარაუდო აღმოფხვრის ვადის შესახებ; წინააღმდეგ შემთხვევაში იგი არ თავისუფლდება ხელშეკრულებით გათვალისწინებული ვალდებულებ(ებ)ის შეუსრულებლობით ან/და არაჯეროვნად შესრულებით გამოწვეული პასუხისმგებლობისაგან. ამასთან, მეორე მხარის მოთხოვნის შემთხვევაში, შესაბამისმა მხარემ უნდა წარადგინოს ფორს-მაჟორის არსებობის დამადასტურებელი დოკუმენტი, და დაასაბუთოს, რომ ფორს-მაჟორმა არსებითად ხელი შეუშალა მხარეს ხელშეკრულებით გათვალისწინებული ვალდებულებ(ებ)ის შესრულებაში.

მუხლი 12. პასუხისმგებლობა

1. ხელშეკრულებით გათვალისწინებული ვალდებულებ(ებ)ის შეუსრულებლობის ან არაჯეროვნად შესრულებისათვის დამრღვევი მხარე ვალდებულია, მეორე მხარის მოთხოვნისთანავე გადაუხადოს მას პირგასამტეხლოს სახით ხელშეკრულების ღირებულების 1% ასეთი მოთხოვნის მიღებიდან არაუგვიანეს 5 (ხუთი) სამუშაო დღეში და უზრუნველყოს დარღვეული ვალდებულების დაუყოვნებლივ გამოსწორება, გარდა ამ მუხლის მეორე პუნქტით განსაზღვრული შემთხვევისა.

2. მიმწოდებლის მიერ ხელშეკრულების დანართით განსაზღვრული სამუშაოების შესრულების გეგმა-გრაფიკის დარღვევის შემთხვევაში, მიმწოდებელს დაეკისრება პირგასამტეხლო ყოველ ვადაგადაცილებულ დღეზე, ხელშეკრულების ღირებულების 0.02%-ის ოდენობით.

3. მიმწოდებლის მიერ ხელშეკრულების მე-3 მუხლის პირველი პუნქტით გათვალისწინებული სამუშაოების ვადის გადაცილების შემთხვევაში, თუ მიმწოდებლის და შემსყიდველს შორის არ იქნა მიღწეული შეთანხმება ხელშეკრულების მოქმედების ვადის გაგრძელების თაობაზე ხელშეკრულების მოქმედების ვადის ამოწურვამდე 10 დღით ადრე და მიმწოდებელი ამ ხელშეკრულების მოქმედების ვადის ამოწურვამდე 10 დღით ადრე ვერ უზრუნველყოფს სამუშაოების დასრულებას, შემსყიდველი უფლებამოსილია აამოქმედო ხელშეკრულების შესრულების უზრუნველყოფის გარანტია სრული ოდენობით.

4. იმ შემთხვევაში, თუ ხელშეკრულებით გათვალისწინებული ვალდებულებ(ებ)ის

დარღვევის გამო მიმწოდებლისთვის დაკისრებული პირგასამტეხლოს ჯამური თანხა გადაჭარბებს ხელშეკრულების საერთო ღირებულების 2%-ს, შემსყიდველს უფლება აქვს, ცალმხრივად შეწყვიტოს ხელშეკრულება.

5. ამ მუხლის პირველი პუნქტის საფუძველზე მიმწოდებლისთვის დაკისრებული პირგასამტეხლოს დადგენილ ვადაში გადაუხდელობის შემთხვევაში, შემსყიდველი უფლებამოსილია, მიმწოდებელს შესრულებული სამუშაოების ღირებულებიდან დაუკავოს თანხა დაკისრებული პირგასამტეხლოს ოდენობით და მოახდინოს ურთიერთმოთხოვნათა გაქვითვა საქართველოს კანონმდებლობის შესაბამისად.

6. მიმწოდებლის მიერ ხელშეკრულებით გათვალისწინებული ვალდებულებ(ებ)ის შეუსრულებლობით ან არაჯეროვნად შესრულებით მესამე პირისათვის მიყენებული ნებისმიერი სახის ზიანის ანაზღაურების ვალდებულება ეკისრება მიმწოდებელს.

7. მიმწოდებლის მიერ ჩადენილი საქართველოს ადმინისტრაციულ სამართალდარღვევათა კოდექსით გათვალისწინებული სამართალდარღვევისათვის, შემსყიდველისათვის დაკისრებული ადმინისტრაციული სახდელისათვის პასუხისმგებლობა ეკისრება მიმწოდებელს.

8. შემსყიდველის მიერ მიმწოდებლისათვის გადაცემული გარემოზე ზემოქმედების შეფასების ანგარიშის, ეკოლოგიური ექსპერტიზის დასკვნითა და გარემოსდაცვითი მართვის გეგმის მოთხოვნებითა და პირობებით (მათი არსებობის შემთხვევაში) გათვალისწინებული ვალდებულებ(ებ)ის შეუსრულებლობით გამოწვეული ზიანისათვის პასუხისმგებლობა ეკისრება მიმწოდებელს.

9. მიმწოდებელს ეკისრება სრული პასუხისმგებლობა ტექნიკური დავალებით გათვალისწინებული ვალდებულებ(ებ)ის დარღვევის შემთხვევაში წარმოშობილ ზიანზე.

მუხლი 14. ხელშეკრულების შეწყვეტა

1. ხელშეკრულების ერთ-ერთი მხარის მიერ ხელშეკრულების ვალდებულებ(ებ)ის შეუსრულებლობის ან არაჯეროვნად შესრულების შემთხვევაში, მეორე მხარეს შეუძლია, მიიღოს გადაწყვეტილება ხელშეკრულების სრული ან მისი ცალკეული პირობის მოქმედების შეწყვეტის შესახებ, რაზედაც აცნობებს მეორე მხარეს წერილობითი ფორმით.

2. ხელშეკრულების ცალკეული პირობების მოქმედების შეწყვეტა არ ათავისუფლებს მეორე მხარეს ხელშეკრულებით განსაზღვრული სხვა პირობების შესრულებისაგან.

3. ხელშეკრულების შეწყვეტა ურთიერთშეთანხმების საფუძველზე ხორციელდება მხარეთა შორის დანართის გაფორმების გზით.

4. მხარეთა შეუთანხმებლობის შემთხვევაში ხელშეკრულების თითოეულ მხარეს უფლება აქვს, ცალმხრივად, წერილობითი ფორმით შეწყვიტოს ხელშეკრულება.

5. შემსყიდველი უფლებამოსილია, ვადამდე, ცალმხრივად შეწყვიტოს ეს ხელშეკრულება თუ:

- ა) მიმწოდებელი არღვევს (არ ასრულებს ან არაჯეროვნად ასრულებს) ხელშეკრულებით განსაზღვრულ ვალდებულებას/ვალდებულებებს;

- ბ) მიმწოდებლის მიმართ მიმდინარეობს გაკოტრების ან გადახდისუნარიანობის საქმისწარმოება (მიუხედავად მისი დაწყების დროისა);

- გ) მიმწოდებლის ქონებას დაედო ყადაღა, თუ ეს გარემოება ზეგავლენას ახდენს ან შესაძლებელია, ზეგავლენა მოახდინოს ხელშეკრულები გათვალისწინებული ვალდებულებ(ებ)ის შესრულებაზე;

- დ) მიმდინარეობს მიმწოდებლის რეორგანიზაცია, თუ ეს გარემოება ზეგავლენას ახდენს ან შესაძლებელია, მოახდინოს ხელშეკრულებით გათვალისწინებული ვალდებულებ(ებ)ის შესრულებაზე;

ე) მიმწოდებელმა განმეორებით დაარღვია ხელშეკრულებაზე თანდართული სამუშაოების შესრულების გეგმა-გრაფიკი;

ვ) მიმწოდებლის მიმართ დაკისრებული პირგასამტეხლოს ოდენობამ გადააჭარბა ხელშეკრულების ღირებულების 2%-ს;

ზ) ხელშეკრულების გაფორმების შემდეგ შემსყიდველისათვის ცნობილი გახდა, რომ მიმწოდებელმა ხელშეკრულების დადების მიზნით ჩაიდინა არაკეთილსინდისიერი ქმედება;

თ) ხელშეკრულების ფარგლებში შესასრულებელი სამუშაო სრულად გადასცა ქვეკონტრაქტორს;

ი) საქართველოს კანონმდებლობით გათვალისწინებულ სხვა შემთხვევებში.

6. მიმწოდებლის მიერ ხელშეკრულების თვითნებურად შეწყვეტის შემთხვევაში მიმწოდებელს დაეკისრება პირგასამტეხლო ხელშეკრულების ღირებულების 10%-ის ოდენობით.

მუხლი 15. უფლებების გადაცემა

1. ხელშეკრულების არც ერთ მხარეს არა აქვს უფლება, გადასცეს მესამე პირს ხელშეკრულებით განსაზღვრული თავისი უფლებები და მოვალეობები მეორე მხარის წერილობითი თანხმობის გარეშე.

2. ხელშეკრულების ფარგლებში მესამე პირებთან ურთიერთობაში მხარეები მოქმედებენ თავიანთი სახელით, ხარჯებითა და რისკით.

მუხლი 16. ქვეკონტრაქტორ(ებ)ი და მიმწოდებლის პერსონალი

1. დაუშვებელია ქვეკონტრაქტორ(ებ)ს შესასრულებლად გადაეცეს შესასრულებელი სამუშაოების ჯამური მოცულობის 40%-ზე მეტი;

2. ხელშეკრულებით განსაზღვრული სამუშაოს ნაწილის ქვეკონტრაქტორ(ებ)ზე გადაცემით მიმწოდებელი არ თავისუფლდება ხელშეკრულებით ნაკისრი ვალდებულებ(ებ)ისგან და აღნიშნული სამუშაოების შესრულებაზე შემსყიდველთან პასუხისმგებელია მიმწოდებელი.

3. მიმწოდებელი ვალდებულია წერილობით აცნობოს შემსყიდველს ხელშეკრულების ფარგლებში, ქვეკონტრაქტორ(ებ)თან ხელშეკრულებ(ებ)ის დადების თაობაზე და მიიღოს მისგან წერილობითი თანხმობა აღნიშნულზე. ამ მიზნით, შემსყიდველს წარედგინება ქვეკონტრაქტორ(ებ)ის მიერ შესასრულებელი სამუშაოების დასახელება ღირებულების მითითებით და გასაფორმებელი ქვეკონტრაქტ(ებ)ის ასლი.

4. მიმწოდებელი ვალდებულია ქვეკონტრაქტორ(ებ)თან დადებული ხელშეკრულებ(ებ)ის ასლ(ებ)ი წარუდგინოს შემსყიდველს, აღნიშნული ხელშეკრულებ(ებ)ის გაფორმებისთანავე, მაგრამ არაუგვიანეს 5 (ხუთი) კალენდარული დღის ვადაში.

მუხლი 17. შეტყობინება

1. ნებისმიერი შეტყობინება, რომელსაც ერთი მხარე, ხელშეკრულების შესაბამისად, უგზავნის მეორე მხარეს, უნდა გაიგზავნოს წერილის, დეკემის, ოფიციალური ელექტრონული ფოსტის (შემსყიდველის შემთხვევაში - shorenakacharava@yahoo.com) ან ფაქსის სახით, ორიგინალის შემდგომი წარდგენით, ხელშეკრულებაში მითითებულ მეორე მხარის მისამართზე.

2. შეტყობინება ძალაში შედის ადრესატის მიერ მისი მიღების დღეს ან შეტყობინებაში ძალაში შესვლისათვის დადგენილ დღეს იმის მიხედვით, თუ ამ თარიღებიდან რომელი უფრო გვიან დგება.

მუხლი 18. სხვა პირობები

1. ხელშეკრულებაში შესატანი ნებისმიერი ცვლილება ან დამატება უნდა გაფორმდეს მხარეთა

შორის წერილობითი შეთანხმების საფუძველზე ხელშეკრულების დანართის გაფორმების გზით. ამ პუნქტის შესაბამისად გაფორმებული ხელშეკრულების დანართი მხარეთა ხელმოწერისთანავე წარმოადგენს ხელშეკრულების განუყოფელ ნაწილს.

2. ნებისმიერი ცვლილება, რომელსაც მოჰყვება ხელშეკრულების ფასის გაზრდა ან შემსყიდველისათვის პირობების გაუარესება, დაუშვებელია, გარდა საქართველოს სამოქალაქო კოდექსის 398-ე მუხლით გათვალისწინებული შემთხვევებისა, რა დროსაც დაუშვებელია თავდაპირველად დადებული ხელშეკრულების ჯამური ღირებულების 10%-ზე მეტი ოდენობით გაზრდა.

3. ხელშეკრულება რეგულირდება საქართველოს კანონმდებლობით.

4. მხარეთა შორის წარმოშობილი სადავო საკითხები წყდება ურთიერთშეთანხმების გზით. მხარეთა მიერ შეთანხმების მიუღწევლობის შემთხვევაში დავა გადაწყდება საქართველოს სასამართლოს მეშვეობით საქართველოს კანონმდებლობის შესაბამისად.

5. ხელშეკრულება შედგენილია ქართულ ენაზე, 2 (ორი) ეგზემპლარად, რომელთაგან თითოეულს აქვს თანაბარი იურიდიული ძალა და ინახება ხელმომწერ მხარეებთან (ერთი პირი - შემსყიდველთან და ერთი პირი - მიმწოდებელთან).

6. ხელშეკრულებასთან დაკავშირებული ნებისმიერი მიმოწერა შესრულებული უნდა იყოს ქართულ ენაზე.

7. ხარჯთაღრიცხვა, სამუშაოების შესრულების გეგმა-გრაფიკი, ტექნიკური დავალება და მხარეთა შორის ერთვის ხელშეკრულებას და წარმოადგენს მის განუყოფელ ნაწილს.

მუხლი 19. ხელშეკრულების მოქმედების ვადა

ხელშეკრულების მოქმედების ვადა განისაზღვრება ხელშეკრულების ხელმოწერის დღიდან 2018 წლის 4 დეკემბრის ჩათვლით, გარდა ხელშეკრულებით განსაზღვრული იმ ვალდებულებებისა, რომელთა არსებობაც არ არის დამოკიდებული ხელშეკრულების მოქმედების ვადაზე.

მხარეთა ხელმოწერები:

შემსყიდველი:

ჩოხატაურის მუნიციპალიტეტი
ს.კ. 242008705

მის: ჩოხატაური, წერეთლის ქ. N2

საბანკო რეკვიზიტები: სახელმწიფო ხაზინა



ირაკლი კუჭავა

მიმწოდებელი:

შპს ზიმო-7

მისამართი: ბათუმი ხახულის ქ. 35 (59)

საიდენტიფიკაციო კოდი: №245424919

ტელეფონის ნომერი: 595220775

საბანკო რეკვიზიტები: ს.ს. თიბისი ბანკი

ბანკის კოდი: TBCBGE 22

ანგარიშის ნომერი: GE13TB100000360746701

მარინე მანგალაძე



შესყიდვის ობიექტის ტექნიკური დავალება

ჩოხატაურის მუნიციპალიტეტში 9 აპრილის სახელობის სკვერის რეაბილიტაციის და აგრარული ბაზრის მიმდებარედ საქონლის ბაზრის მოწყობის სამუშაოებისას გასათვალისწინებელია შემდეგი მოთხოვნები, კერძოდ:

1. ფარული სამუშაოების აქტებს აწარმოებს შპს „რეალექსპერტი“-ის წარმომადგენელი, ჩოხატაურის მუნიციპალიტეტსა და შ.პ.ს. რეალექსპერტს შორის გაფორმებული 2017 წლის 24 აგვისტოს N153 ხელშეკრულების შესაბამისად. იმ შემთხვევაში, თუ ფარული სამუშაოების აქტები არ იქნა წარდგენილი შემსყიდველისათვის (ინსპექტირების ოფისისათვის), აღნიშნული სამუშაოები არ ჩაითვლება მიღებულად და დამატებით ხარჯებს არსებული სამუშაოს თავიდან საწარმოებლად გაიღებს მიმწოდებელი. წინააღმდეგ შემთხვევაში შემსყიდველი იტოვებს უფლებას ცალმხრივად შეწყვიტოს ხელშეკრულება.
2. ზედამხედველი უზრუნველყოფს მშენებლობის კონტრაქტის ფარგლებში სამუშაოების ხარისხის ყოველდღიურ კონტროლს და მიმწოდებლის მიერ წარმოდგენილი შესრულებული სამუშაოების აქტების (ფორმა N2) დადასტურებას. იმ შემთხვევაში, როდესაც სამუშაოების ხარისხი დამაკმაყოფილებელია და მოცულობა ზუსტი.
3. მიმწოდებელმა ხელშეკრულების გაფორმებამდე უნდა შეისწავლოს ტექნიკურ დავალებაში მოცემული შესყიდვის ობიექტის წარმოდგენილი ხარჯთაღრიცხვა. გამოვლენილი უზუსტობის შემთხვევაში დაუყოვნებლივ აცნობოს შემსყიდველს, წინააღმდეგ შემთხვევაში პრეტენზია არ განიხილება.
4. სამუშაოს შესრულებისას ნებისმიერი კომუნიკაციის დაზიანების შემთხვევაში საკუთარი ხარჯებით უზრუნველყოს დაზიანების აღმოფხვრა.
5. შესრულებულ სამუშაოთა მაღალი ხარისხის უზრუნველსაყოფად, მიმწოდებელი ვალდებულია წარმოადგინოს ბეტონის ნარევის სერთიფიკატი, (მათი ხარისხი უნდა შეესაბამებოდეს საპროექტო დოკუმენტაციით განსაზღვრულ ნორმებს).
6. საბოლოო ანგარიშსწორება მოხდება შესრულებულ სამუშაოზე მხარეთა მიერ ხელმოწერილი მიღება-ჩაბარების აქტის, შესრულებული სამუშაოების ფასის, მოცულობებისა და ხარისხის შესაბამისობაზე ექსპერტიზის დასკვნის (ექსპერტიზის დასკვნა გაცემული უნდა იყოს სსიპ „ლევან სამხარაულის სახელობის სასალარტო ექსპერტიზის ეროვნული ბიურო“-ს, ან /და სხვა აკრედიტირებული პირების მიერ. იმ შემთხვევაში, თუ დასკვნის გამცემი ორგანო არ იქნება სსიპ „ლევან სამხარაულის სახელობის სასალარტო ექსპერტიზის ეროვნული ბიურო“. მიმწოდებელმა დამატებით უნდა წარმოადგინოს დასკვნის გამცემი პირის აკრედიტაციის დამადასტურებელი დოკუმენტის ასლი, აკრედიტაციის სფერო უნდა ფარავდეს მოთხოვნილ მომსახურებას) და ფინანსური დოკუმენტაციის (ფორმა N2, საგადასახადო ა/ფაქტურა ან/და ზედანაღები, წერილობითი მოთხოვნა ანგარიშსწორებისათვის) წარმოდგენის შემთხვევაში.
7. მიმწოდებელმა ექსპერტიზის დასკვნა შესრულებულ სამუშაოზე უნდა წარმოადგინოს ხელშეკრულებით გათვალისწინებული სამუშაოების ვადაში (ხელშეკრულების შესრულების ვადა მოიცავს ექსპერტის დასკვნისთვის საჭირო ვადას).
8. შესრულებული სამუშაო მიღებულად ჩაითვლება შესაბამისი წესით მიღება-ჩაბარების აქტის გაფორმების შემდეგ.
9. მიმწოდებელმა სამუშაოების წარმოება უნდა დაიწყოს ხელშეკრულების გაფორმებიდან ხუთი სამუშაო დღის განმავლობაში, წინააღმდეგ შემთხვევაში მიმწოდებელი იტოვებს უფლებას ცალმხრივად შეწყვიტოს ხელშეკრულება.
10. სამუშაოს შესრულების გარანტიის ვადა განისაზღვრება საბოლოო მიღება-ჩაბარების აქტის გაფორმებიდან სამი წლის განმავლობაში. მიმწოდებელი ვალდებულია საკუთარი ხარჯებით უზრუნველყოს გამოვლენილი დეფექტების აღმოფხვრა, დეფექტების აღმოჩენიდან არა უმეტეს ერთი თვის ვადაში.



წიგნის

ՊՐՈԳՆՈՅ ԵՎՈՒՆՈՒՄ

III ԿԱՏՈՒՄՆԵՐԻ ԿԱՌԱՅՈՒՄԸ
1) ՀՈՐԵՐՈՒՄ ԵՎ ՊՐՈԳՆՈՅ

Հ/Գ	ՎՈՐՈՒՄ ԵՎ ՊՐՈԳՆՈՅ	ՏԻՄ	2,06	41,20	4,00	164,80	164,80
37-64-3	ՀՐԵՐՈՒՄԻ ԽՐՎԱԾՈՒՄ ԵՎ ՊՐՈԳՆՈՅ	Գ ¹		29,20			
	ՀՐԵՐՈՒՄ ԵՎ ՊՐՈԳՆՈՅ	ՏԻՄ	5,18	151,256	4,00	605,02	605,02
	ԿԱՏՈՒՄ Բ-300	ԸՆՏՐՈՒՄ	0,231	6,745			
	ԿԱՏՈՒՄ Ա-1	Գ	1,015	29,64	130,00	382,94	3,852,94
	ԿԱՏՈՒՄ Ա-III	Փ	3,69	0,2340	1700,00	397,80	397,80
12	ԿԱՏՈՒՄ Ա-III	Փ	3,69	0,2340	1700,00	397,80	397,80
	ԿԱՏՈՒՄ Ա-III	Փ	3,69	0,2340	1700,00	397,80	397,80
	ԿԱՏՈՒՄ Ա-III	Փ	3,69	0,2340	1700,00	397,80	397,80
	ԿԱՏՈՒՄ Ա-III	Փ	3,69	0,2340	1700,00	397,80	397,80
	ԿԱՏՈՒՄ Ա-III	Փ	3,69	0,2340	1700,00	397,80	397,80
13	ԿԱՏՈՒՄ Ա-III	Փ	3,69	0,2340	1700,00	397,80	397,80
	ԿԱՏՈՒՄ Ա-III	Փ	3,69	0,2340	1700,00	397,80	397,80
	ԿԱՏՈՒՄ Ա-III	Փ	3,69	0,2340	1700,00	397,80	397,80
	ԿԱՏՈՒՄ Ա-III	Փ	3,69	0,2340	1700,00	397,80	397,80
	ԿԱՏՈՒՄ Ա-III	Փ	3,69	0,2340	1700,00	397,80	397,80
14	ԿԱՏՈՒՄ Ա-III	Փ	3,69	0,2340	1700,00	397,80	397,80
	ԿԱՏՈՒՄ Ա-III	Փ	3,69	0,2340	1700,00	397,80	397,80
	ԿԱՏՈՒՄ Ա-III	Փ	3,69	0,2340	1700,00	397,80	397,80
	ԿԱՏՈՒՄ Ա-III	Փ	3,69	0,2340	1700,00	397,80	397,80
	ԿԱՏՈՒՄ Ա-III	Փ	3,69	0,2340	1700,00	397,80	397,80
15-159-3	ԿԱՏՈՒՄ Ա-III	Փ	3,69	0,2340	1700,00	397,80	397,80
	ԿԱՏՈՒՄ Ա-III	Փ	3,69	0,2340	1700,00	397,80	397,80
	ԿԱՏՈՒՄ Ա-III	Փ	3,69	0,2340	1700,00	397,80	397,80
	ԿԱՏՈՒՄ Ա-III	Փ	3,69	0,2340	1700,00	397,80	397,80
	ԿԱՏՈՒՄ Ա-III	Փ	3,69	0,2340	1700,00	397,80	397,80
6-1-1	ԿԱՏՈՒՄ Ա-III	Փ	3,69	0,2340	1700,00	397,80	397,80
	ԿԱՏՈՒՄ Ա-III	Փ	3,69	0,2340	1700,00	397,80	397,80
	ԿԱՏՈՒՄ Ա-III	Փ	3,69	0,2340	1700,00	397,80	397,80
	ԿԱՏՈՒՄ Ա-III	Փ	3,69	0,2340	1700,00	397,80	397,80
	ԿԱՏՈՒՄ Ա-III	Փ	3,69	0,2340	1700,00	397,80	397,80

დაბა ჩოხატაურში საქონლის ბაზრის მოწყობა
 ლოკალურ-რეკონსტრუქციული ხარჯთაღრიცხვა

სახარჯთაღრიცხვო დირექტულება 34142.55 ლარი

№	შოგრი	სამუშაოს დასახელება	ნორმატიული რეკონსტრუქცია			ხელფახი			მასალა		სამშენებლო მუშაოები		ჯამი
			განბ.	ერთ.	ხელ	ერთ.	ხელ	ერთ.	ხელ	ერთ.	ხელ		
1	2	3	4	5	6	7	8	9	10	11	12	13	
1	1-84-5	არსებული ბლოკის ძველზე უპირისპი აბურის კარნიზის მოხსნა შრომის ხარჯი სხვა მანქანები	მ ³	2,90									
			მ/სთ	8,6	24,940	4,00	99,76					99,76	
			ლარი	6,7	19,430							62,18	62,18
			მ ³	60									0,00
			მ/სთ	0,02	1,200	4,00	4,80					4,80	
			მ/სთ	0,0448	2,688							107,52	107,52
			ლარი	0,0021	0,126							0,40	0,40
3	სხვ 14-1	ხელმეტი გრუნტის ტრანსპორტირება 3 კმ-ზე	მ ³	96,00									40,00
			მ/სთ	0,0321	12,840	4,00	51,36					51,36	
			მ/სთ	0,00265	1,060							288,00	288,00
4	27-8-2	გზის რაპროფილება ავტორეგულაციით ქვიშა ხრეშის დამბებით შრომის დანახარჯი	მ ²	400,00									0,00
			მ/სთ	0,0321	12,840	4,00	51,36					51,36	
			მ/სთ	0,00265	1,060							288,00	288,00
5	1-80-3	ავტორეგულაციის საშუალო ტიპის 79 კმპ (108 ცხამ) ვარდულის წრტილიდან საბურთალოს რაიონის ვაკერა ხელთ, ამოღებულ გრუნტის აღრიცხვა გაშვით შრომის დანახარჯი	მ ³	3,60									0,00
			მ/სთ	2,06	7,416	4,00	29,66					29,66	
6	1-80-3	ლობისთვის ღრუნტი და წრტილიდან საბურთალოს რაიონის ვაკერა ხელთ, ამოღებულ გრუნტის აღრიცხვა გაშვით შრომის დანახარჯი	მ ³	83									0,00
			მ/სთ	2,06	19,776	4,00	79,10					79,10	
			მ ³	2,176									0,00
			მ/სთ	25,3	55,05	4,00	220,21					220,21	
			ლარი	12,7	27,64							3,20	3,20
			მ/სთ	3,01	6,55							88,43	88,43
			მ ³	2,176								392,99	392,99
			მ/სთ	0,71590	2,176							3916,80	3916,80
			მ ³	0,58030								0,00	0,00
			ლარი	0,58030								0,00	0,00
7	9-2-6	ლოთონის კონსტრუქციების დამზადება-მონტაჟი მიღებულიდან შრომის ხარჯი მანქანები აშვ	მ/სთ	2,176									0,00
			ლარი	12,7	27,64	4,00	220,21					3,20	3,20
			მ/სთ	3,01	6,55							88,43	88,43
			მ ³	2,176								392,99	392,99
			მ/სთ	0,71590	2,176							3916,80	3916,80
			მ ³	0,58030								0,00	0,00
			ლარი	0,58030								0,00	0,00

	<p>Պող. մեյսեր, 30X60X2 ՅՅ Պող. մեյսեր, 30X30X2 ՅՅ Խմոր-Օպալա զըլցիկներ զըլցիկներ ձանցույց Լիկա կահույքներ</p>	Օ5 Օ6 Ճ6 Ճ6 Ճ6 Ճ6	յ6 յ6 19 3.1 11	0.37130 0.50804 41.34 6.75 23.94 6.05	4.00	195.84	3.50 5.00 3.50 3.20	144.70 33.73 83.78 19.36		0.00 0.00 144.70 33.73 83.78 19.36
8	<p>15-164-8 Լատտեր, կոնկրետ, շվեդներ 2 շքեր Պերժիկներ 2 շքեր Կցուղային կաղնիներ Լիկա կահույքներ</p>	ճ2 ճ2 ճ2 ճ2 ճ2	72 0.68 0.251 0.0003 0.0019	48.960 18.072 0.022 0.137	4.00	195.84	5.00 0.44	90.36 0.44	3.20	0.00 195.84 90.36 0.07 0.44
9	<p>6-1-1 Գտնող շրջան կահույքներ հանգստանոցներ Պերժիկներ Գլխարկ m-300 Կոնկրետ III Լիկա կահույքներ</p>	ճ3 ճ3 ճ3 ճ3 ճ3 ճ3	2.00 1.37 0.283 1.02 յ6 0.62	2.740 0.566 2.040 0.025 1.240	4.00	10.96	130.00 1700.00 3.20	265.20 42.50 3.97	3.20	0.00 10.96 1.81 1.81 265.20 42.50 3.97
10	<p>12-6-3 Կահույքների իջեցումներ ցրտազուստ Լիկա 0.588 Պերժիկներ Կահույքներ Գրքեր արտոստանդարտ Լիկա 0.588 ճիւղ Լիկա Լիկա կահույքներ</p>	ճ2 ճ2 ճ2 ճ2 ճ2 ճ2 ճ2	96.00 0.429 0.0264 1.2 յ6 յ6 0.0636	41.18 2.53 115.20 29.30 869.00 6.11	4.00	164.74	12.00 1.00 0.10 3.20	1382.40 29.30 86.90 19.54	3.20	0.00 164.74 8.11 8.11 1382.40 29.30 86.90 19.54
11	<p>11-1-6 Գտնող շրջան օպերային կահույքների իջեցումներ Պերժիկներ Կահույքներ Կահույքներ Լիկա կահույքներ</p>	ճ3 ճ3 ճ3 ճ3 ճ3	12.50 3.52 1.06 1.24 0.02	44.00 13.25 15.50 0.25	4.00	176.00			3.20	0.00 176.00 42.40 42.40 0.00 0.80
12	<p>6-1-16 Գտնող շրջան օպերային կահույքների իջեցումներ 300 Պերժիկներ Կահույքներ Գլխարկ m-300 Կցուղային կահույքներ Լիկա կահույքներ</p>	ճ3 ճ3 ճ3 ճ3 ճ3 ճ3	10.55 1.87 0.77 1.015 0.0754 0.0008	19.73 8.12 10.71 0.80 0.00844	4.00	78.91	3.20 0.80	130.00 30.00 23.86 3.38	3.20	0.00 78.91 26.00 26.00 1392.07 23.86 3.38

17	15-164-8	დგარები და კოორდინატების გეგმების შესწავლის შედეგად შრომის რანხარჯი ხეობის ხაზგაგრძელებული სხვა მანქანები სხვა მასალები	გ² ქ/სთ მგ. ლარი ლარი	17,9 0,68 0,251 0,0003 0,0019	12,172 4,493 0,005 0,034	4,00	48,69	5,0	0,00 22,46	3,2	0,11	3,2	0,02 0,02	0,11 0,02	0,00 22,46
18	27-8-2	ტერიტორიის დაპროექტება ავტოგრაფირით ქიშკა სრულად რამდენიმე 15 სმ-ზე შრომის რანხარჯი ავტოგრაფირი საშუალო ტიპის 79 სმ. (108 სმ.) საბეჭედი ხაზით თვითმკვლელ გეგმაზე 5 ოფ წყვეტი ქიშკა-ხეობები ნარევი	გ² ქ/სთ მ/სთ მ/სთ გ² გ²	352 0,0321 0,00265 0,00616 0,025	11,30 0,93 2,17 8,80	4,00	45,20	2,50 10,00	22,00 634,00	40,00 40,00	3,04 3,04	3,20	86,73 86,73	22,00 634,00	0,00 45,20 37,31 86,73
19	1-80-3	მიწებზე არსებული ტერიტორიის დაპროექტება ხეობა ტერიტორიის მოხატვა შემოხაზული შეამარჯვო მიწით სიხით 10 სმ 400მ²-ზე ბაღის დახატვად მიზნად შრომის რანხარჯი	მ3 ქ/სთ	40,00 2,06	82,4	4,00	329,60							329,60 400,00	0,00 400,00
20	სახელმწიფო	ბაღის დახატვა	მ3	400		1,00	400,00								
21	სახელმწიფო	ახრებული მიწის ხეობის შედეგად მიწის ბაღის დახატვა შუაში 50X50 მმ და დაბეჭდვით დახატვა	მ3	124,3		1,00	124,30								124,30
22	15-55-9	მიწების დასახარისხებელი შიდასაქმების ცემენტის ხისით შრომის ხარჯი მანქანები ცემენტის ხისით სხვა ხარჯები	გ² ქ/სთ ლარი გ² ლარი	124,3 1,01 0,027 0,0238 0,003	125,54 3,36 2,96 0,37	4,00	502,17	100,00	295,83 1,19	3,20		10,74	295,83 1,19	0,00 502,17 10,74	
23	6-15-11	მიწის ქვიშის მოწყობა მიწისფერი რკინით სიხით 50 მმ შრომის რანხარჯი ბეჭედი B-20 არხების მგობი ბაღი 50X50 სმ სიხით 4 მმ სხვა მანქანები სხვა მასალები	მ3 ქ/სთ მ3 მ3 ლარი ლარი	1,00 13,5 1,015 36 1,12 0,95	13,5 1,015 19,6 1,12 0,95	4,00	54,00	120,00 5,00	121,80 98,00	3,20	3,04	3,20	3,58 3,58	0,00 54,00 121,80 98,00 3,58	
24	15-54-1	მიწის ქვიშის მოწყობა მიწისფერი რკინით სიხით 50 მმ შრომის რანხარჯი ბეჭედი B-20 არხების მგობი ბაღი 50X50 სმ სიხით 4 მმ სხვა მანქანები სხვა მასალები	გ² ქ/სთ მ3 მ3 ლარი ლარი	124,3 0,25 2,3 0,08	31,08 285,89 9,94	4,00	124,30	0,40	114,36	3,20		3,20	31,82	0,00 124,30 114,36 31,82	

25	15-168-8 ქველავთა შვილები საქართველო საქართველო საქართველო საქართველო საქართველო	ქველავთა შვილები საქართველო საქართველო საქართველო საქართველო საქართველო	ფ/ლთ ლარი მ მ ლარი	129,60	110,94	4,00	443,75	2,00	163,30	3,20	7,46	0,00	443,75	4,98	163,30	59,62	7,46	0,00	
																			0,00
26	1-22-15 შრომის ხარჯი შრომის ხარჯი შრომის ხარჯი შრომის ხარჯი შრომის ხარჯი	შრომის ხარჯი შრომის ხარჯი შრომის ხარჯი შრომის ხარჯი შრომის ხარჯი	ფ ფ/ლთ ფ/ლთ ფ/ლთ ფ/ლთ	7,6	0,152	4,00	0,61	40,00	13,62	0,05	0,00	0,61	13,62	0,05	0,00	0,00	0,00	0,00	
																			0,00
27	11-1-6 შრომის ხარჯი შრომის ხარჯი შრომის ხარჯი შრომის ხარჯი შრომის ხარჯი	შრომის ხარჯი შრომის ხარჯი შრომის ხარჯი შრომის ხარჯი შრომის ხარჯი	ფ ფ/ლთ ლარი ფ ფ	1,00	3,52	4,00	14,08	10,00	12,40	3,20	0,06	0,00	14,08	3,39	12,40	0,06	0,00	0,00	
																			0,00
28	22-30-1 შრომის ხარჯი შრომის ხარჯი შრომის ხარჯი შრომის ხარჯი შრომის ხარჯი	შრომის ხარჯი შრომის ხარჯი შრომის ხარჯი შრომის ხარჯი შრომის ხარჯი	ფ ფ/ლთ ფ ფ ფ	2,5	10,6	4,00	106,00	250,00	900,00	75,00	650,00	500,00	106,00	300,00	75,00	650,00	500,00	106,00	
																			0,00
29	16-6-2 შრომის ხარჯი შრომის ხარჯი შრომის ხარჯი შრომის ხარჯი შრომის ხარჯი	შრომის ხარჯი შრომის ხარჯი შრომის ხარჯი შრომის ხარჯი შრომის ხარჯი	ფ/ლთ ფ/ლთ ფ/ლთ ფ/ლთ ფ/ლთ	21,00	0,583	4,00	48,97	6,50	97,50	4,00	24,00	5,00	13,98	48,97	97,50	24,00	5,00	27,96	0,00
30	23-1-3 შრომის ხარჯი შრომის ხარჯი შრომის ხარჯი შრომის ხარჯი შრომის ხარჯი	შრომის ხარჯი შრომის ხარჯი შრომის ხარჯი შრომის ხარჯი შრომის ხარჯი	ფ ფ/ლთ ფ ფ ფ	4,00	1,78	4,00	28,48	25,00	110,00	3,20	13,98	0,00	28,48	110,00	28,48	110,00	0,00	0,00	
																			0,00

31	1-80-3	აბსენის შემსება ამოღებული გრუნტით შრომის დასახარჯი	83	4,00	8,24	4,00	32,96									0,00
	17-6-4	ხელხაბანის მოწყობა შრომის დასახარჯი	კომბლ. ქ/სთ	1	1,02	4,00	4,08									0,00
		ხელხაბანო	კომბლ.	1	1,00			65,00	65,00							4,08
		სხვა მანქანები	ლარი	0,04	0,04											65,00
		სხვა მასალები	ლარი	0,42	0,42			3,20	1,34							0,13
	17-5-1	ოუჯის აბაზანის მოწყობა შრომის დასახარჯი	კომბლ. ქ/სთ	1	1,19	4,00	4,76									1,34
		ოუჯის აბაზანა	კომბლ.	1	1,00											0,00
		სხვა მანქანები	ლარი	0,05	0,05			268,31	268,31							4,76
		სხვა მასალები	ლარი	0,28	0,28											268,31
	17-6-4	ოუჯის აბაზანის მოწყობა შრომის დასახარჯი	კომბლ. ქ/სთ	1	1,02	4,00	4,08									0,16
		ოუჯის ობიექტი	კომბლ.	1	1,00											0,16
		ბლანკეტის ძველი №-25 88	გრძ/მ	36	20,00			20,00	20,00							0,90
		უკანონური ნაწილი №-25 88	ც	36	6,00			3,00	18,00							4,08
		სხვა მანქანები	ლარი	0,04	0,04											20,00
		სხვა მასალები	ლარი	0,42	0,42			3,20	1,34							30,00
		ჯამი					3964,22		19201,79							18,00
		საგრანტორეო ხარჯები მასალაზე 5%														0,13
		ჯამი														1,34
		ზედხარჯები ხარჯები 6 %														0,09
		ჯამი														25482,24
		გაუმჯობესო დაგროვება 4 %														1528,93
		ჯამი														27011,17
		გაუმჯობესო ცემენტის გამოყენება 3%														1080,45
		ჯამი														28091,62
		დღე 18%														842,75
		ჯამი														28934,36
		ჯამი														5208,19
																34142,55

336 ლომი-7-ს დონორი ადგილის მფლობელია ა. მამბაძე



მუშაობის ორგანიზაციის კალენდრული და თანხობრივი გრაფიკი
 გეგმა-გრაფიკი (60 დღე)

№	საშრომის დასახელება	საშრომის განხორციელებადი ხანის რაოდენობა (დღე)	კალენდრული გრაფიკი												საშრომის ჯამური ღირებულება (ლარი)		
			I თვე				II თვე				III თვე						
			II	III	IV	I	II	III	IV	I	II	III	IV				
9 აპრილის სემინარის ორგანიზება																	
1	საქმიანობის საშრომები	7															3267,58
2	მოქმედების საშრომები	7															2377,22
3	სამშენებლო საშრომები (ბილინგები და მოყვანები)	45															73660,36
4	სხვა საშრომები	10															3008,06
5	სემინარის კვლევითი	14															3999,23
საერთო ჯამი																	
1	სამშენებლო საშრომები	50															29926,19
2	წესდის/დასრულებული	20															4216,36
დასრულებული თანხის საბიუჯეტო რაოდენობა განახორციელებული საშრომების მიხედვით (ლარი)			25000,00	7500	15000	65000,00	15000	15000	20000	30455,00							120455,00

შენიშვნა: ამგვარადვე უნდა განხორციელდეს საშრომების ჯამური ღირებულებაში გათვალისწინებული ყველა თვის, საქმიანობის განხორციელებისათვის გათვალისწინებული და დაკავშირებული ყველა ხარჯი.



მას "ბიბი-7"-ს კოორდინატორი *გ. მანუაშვილი* *გ. მანუაშვილი*

ღამა ჩოხატაურში 9 აპრილის სკოლის რეკონსტრუქცია გეგმვა

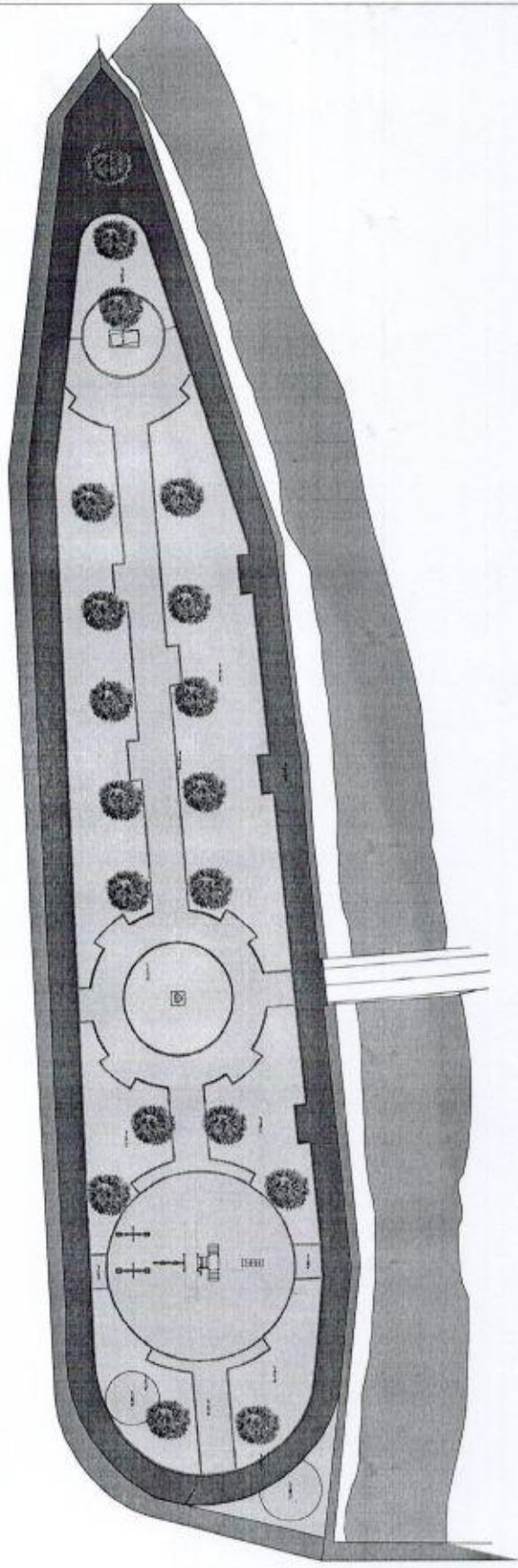

სამკლავო კედელი

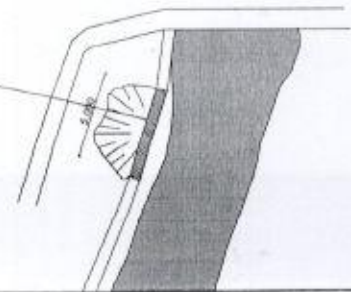

ჩრუბაუროს მუნიციპალიტეტი	ი.ბ. მინაშვილი "მინაშვილი" ფ-1
საშუალოაზიის რეგიონის განვითარების სამსახური	დავ. ჩოხატაური 9 პერიფერული სამსახური
09.02.2018	დ. ქოჩიაშვილი შ-1:500
	დ. ქოჩიაშვილი შ-1:500
	დ. ქოჩიაშვილი შ-1:500

კვანძი 2-2 მ 1:50

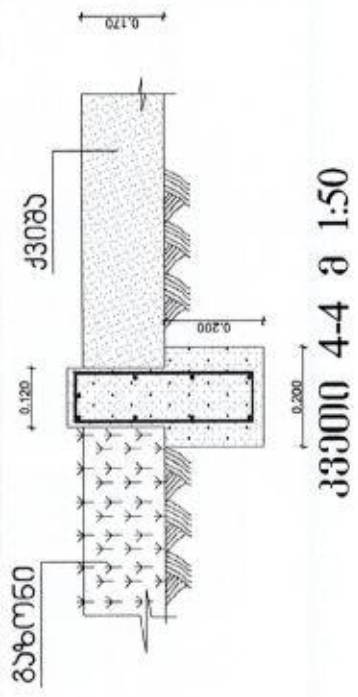

კვანძი 4-4 მ 1:50

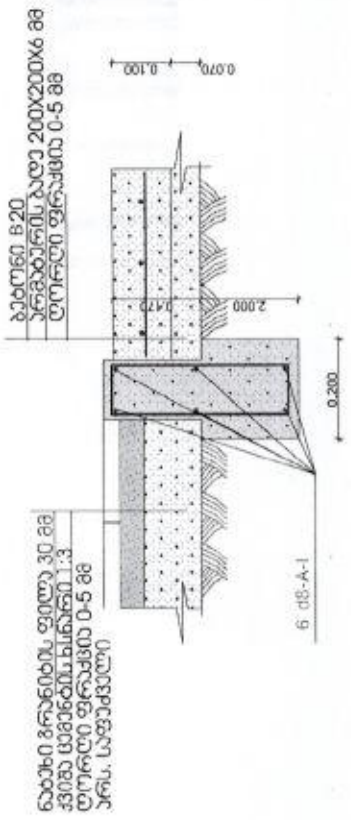

კვანძი 1-1 მ 1:50

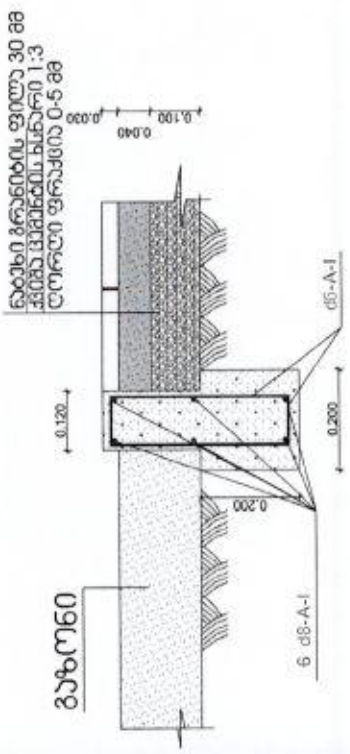

კვანძი 3-3 მ 1:50

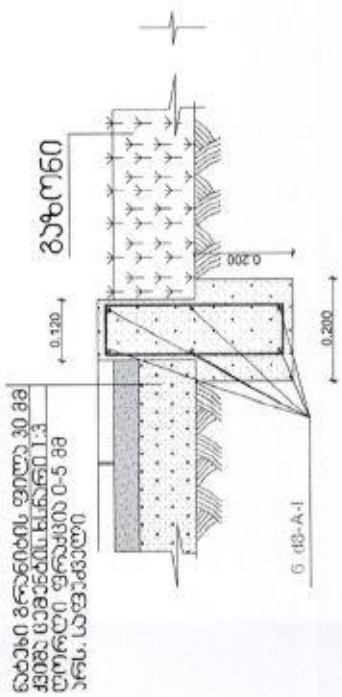

კვანძი 5-5 მ 1:50

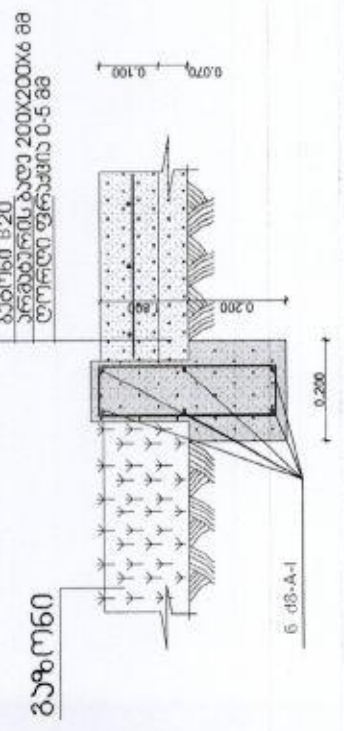

როსტაურის მუნიციპალიტეტი	ინტ. მენარეჟი "ამირან ქორიანის" ფ-3
სელექტორი №29 09.02.2018	დაამუშავა რეკონსტრუქციის სამსახური
ლიტერატორი	ა. ქორიანის
დაამუშავა	ა. ქორიანის
	მ- 1:50
	ა. ქორიანის 17.07.2018

კვანძო 1-1 მ 1:50

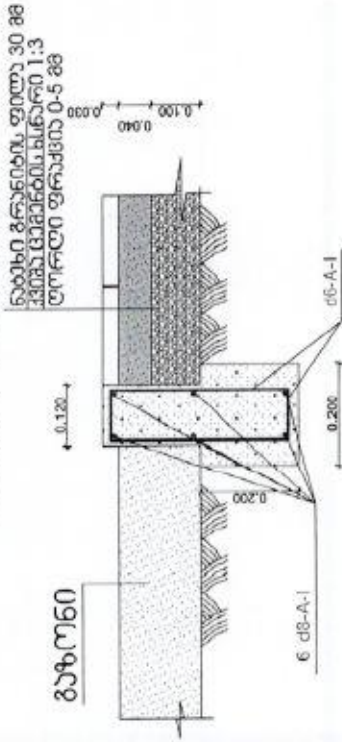

კვანძო 3-3 მ 1:50

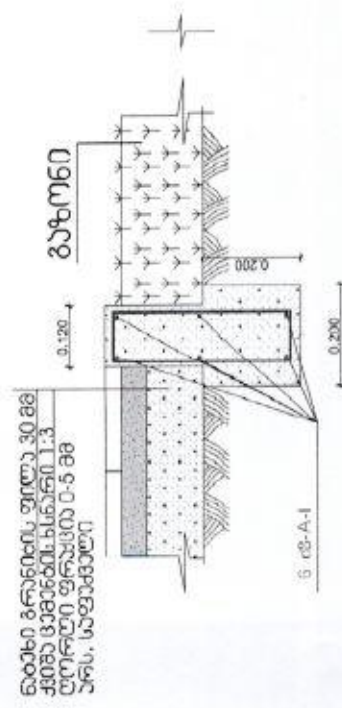

კვანძო 5-5 მ 1:50

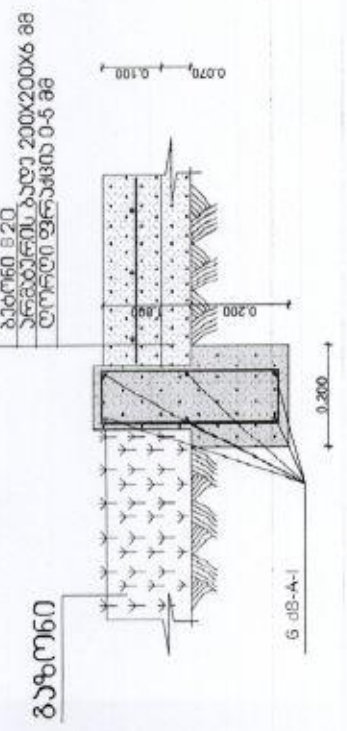

კვანძო 2-2 მ 1:50

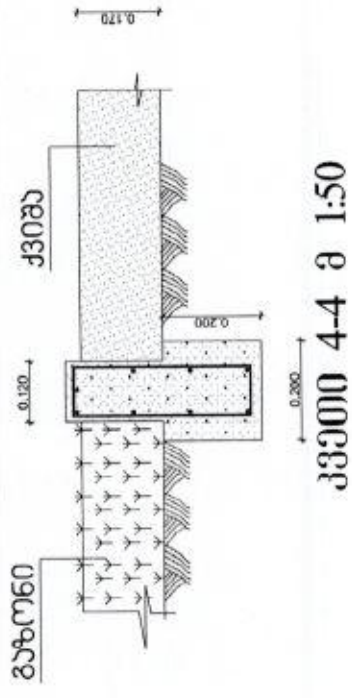

კვანძო 4-4 მ 1:50

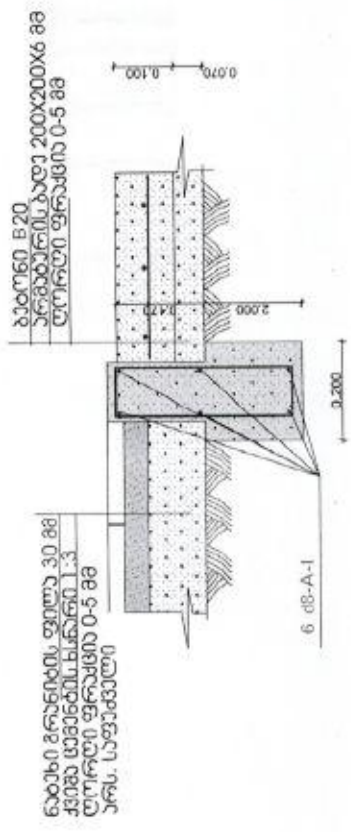

როსაბარის გენიციკალიტები	ივლ. მანარეა "უმირანე ქოჩიაშვილი" ფ-3
სულგარულა №29 09.02.2018	დაბა როსაბარში 9 კვარტლის სპარის რეაბილიტაცია
ლაშქარაძე	ა. ქოჩიაშვილი მ-1:50
09.02.2018	ა. ქოჩიაშვილი 17.07.2018

შინაწარმოები კაპიტონი, შიდაწარმოი, შინაწარმო
გაგანაობის სამეთვლიყვენი

№	განოვი	დჟოვი	სიგაბი სმ	სამოცი სმ	სუნი სმ	საბ სმ	საბ სმ	საბ სმ	საბ სმ	საბ სმ
1		ძ8-А-III	15200	3	90.0	0.4	2790	1116		
2		ძ8-А-III	25400	3	15.15	0.4	—	—		
3		ძ8-А-III	1000	3	4.17	0.4	—	—	13.32 მ	B-22.5
4		ძ8-А-III	81480	6	4.89	0.4	—	—		
5		ძ8-А-III	24300	6	14.88	0.4	—	—		
6		ძ8-А-III	12400	6	7.44	0.4	—	—		
7		ძ8-А-III	22130	6	132.8	0.4	—	—		
8		ძ8-А-III	17630	6	105.8	0.4	—	—		
9		ძ8-А-III	1000	6x6=36	36	0.4	—	—		
10		ძ8-А-III	3000	6x6=36	54	0.4	—	—		
11		ძ6- А-1	900	1811	1630	0.222	—	—		
12		ძ8-А-III	4400	3	262.4	0.4	—	—		
13		ძ6- А-1	500	220	198	0.222	—	—		
14		ძ8-А-III	19470	3	115.3	0.4	—	—		
15		ძ6- А-1	18966	3	89	0.222	—	—		
16		ძ6- А-1	900	110	51.4	0.4	—	—		
17		ძ8-А-III	25900	3	—	—	—	—		
18		ძ6- А-1	25500	3	—	—	—	—		
19		ძ6- А-1	900	129	116.5	0.222	—	—		

ბილი უყე ვიდი ბილიყე უყე ბილიყე ცე ბილიყე ბილიყე

შინაწარმოები კაპიტონი, შიდაწარმოი, შინაწარმო
გაგანაობის სამეთვლიყვენი

№	განოვი	დჟოვი	სიგაბი სმ	სამოცი სმ	სუნი სმ	საბ სმ	საბ სმ	საბ სმ	საბ სმ	საბ სმ
14		ძ8-А-III	3140	3x4=12	78	0.4	—	—		
15		ძ8-А-III	1900	2x3=6	11.1	0.4	—	—		
16		ძ8-А-III	1500	3	11.6	0.4	—	—		
17		ძ8-А-III	3000	2x3=6	36	0.4	—	—		
18		ძ8-А-III	2570	3x8=24	123.8	0.4	—	—		
19		ძ8-А-III	3140	3x4=12	74.9	0.4	—	—		
20		ძ8-А-III	1000	2x6=12	12	0.4	—	—		
21		ძ8-А-III	1700	2x6=12	20.4	0.4	—	—		
22		ძ8-А-III	1260	2x6=12	15.1	0.4	—	—		
23		ძ8-А-III	2000	2x6=12	24	0.4	—	—		
24		ძ6-А-III	7600	2x6=12	91.2	0.4	—	—		
25		ძ8-А-III	5500	2x6=12	66	0.4	—	—		
26		ძ6-А-III	10200	6x3=18	183.6	0.4	—	—		
27		ძ6-А-III	16600	2x6=12	199.2	0.4	—	—		
28		ძ8-А-III	1000	6x6=36	36	0.4	—	—		
29		ძ8-А-III	3000	6x3=18	54	0.4	—	—		
30		ძ6- А-1	900	878	791	0.222	1234.5	274		

ბილი უყე ვიდი ბილიყე უყე ბილიყე ცე ბილიყე ბილიყე

სუნი სუნი გუნი სუნი
ბილიყე ბილიყე ბილიყე ბილიყე

კაბიბი ძ8-А-III -1116 მ
ძ6-А-1 -274 მ

ბილი B-22.5 -29.2 მ

რობაბუარი	ინდ. მანარაე უბირან ქორიბვილი	ფ-4
ბინიბვილები	ლბა რობაბუარი 9 კორილის სავარი რბილიბიბვი	
სალბარულიბი №29	ლიბიბვილი	ბ-1:20
09.02.2018	ლბაბუარი	17.07.2018

აინტონა-ლაინონას მოწყობის გეგმა

ფასალი მ 1:20

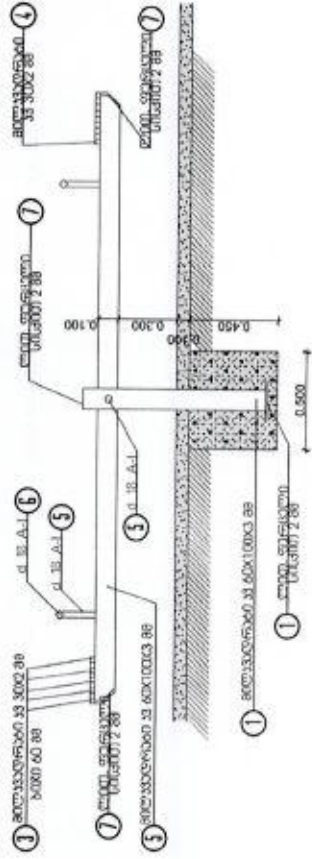

ხაზგადაღები მ 1:20

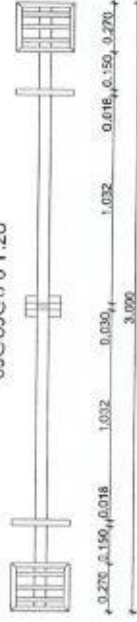

სპიტირო მასალაები 1. ც აინტონა-ლაინონას დაჭყადაგება

მუშა კუბი	კვანძი	სიგრძე მ	სიგრაძე მ	რაოდენობა	საერთო სიგრძე მ	1 მ/მ	სულ
1	1000	60X100X3	100	2	2	7.54	37.7
2	3000	60X100X3	3000	1	3	7.54	—
3	240	30X30X2	270	8	2.2	1.88	6.4
4	300	30X30X2	300	4	1.2	1.88	—
5	240	d 18 A-I	240	3	0.72	2.0	2.6
6	300	d 18 A-I	300	2	0.6	2.0	—
7	150	სიმაძე 2 მმ		4	0.34	15.7	0.5

სპიტირო მასალაები 2. ც აინტონა-ლაინონას დაჭყადაგება
 მილვაფარები 33. 60X100X3 მმ 10 მ - 75.4 მ 33. 30X30X2 მმ 6.8 მ - 12.8 მ

არმატურა d 18 A-I 2.64 მ 5.2 მ

ბაიონი B-20 - 0.225

ჩოსებაურის მონიციკალბობები	ინტ. მანარეპე "ამირან ქორიეპვილი"	ფ-5
ხელშეკრულბეა №29	ლბეა ჩოსებაურბი 9 კორილის სპერის რეპბილიბეაში	
09.02.2018	დირექტორი	მ-1:50
	დებეუბეა	ს. ქორიეპვილი
		17.07.2018

სამკანქველისა და სსსრიალოების მოწყობის გეგმა

ლითონების სპეციფიკაცია
სტრუქტურულ და სახანძრულ

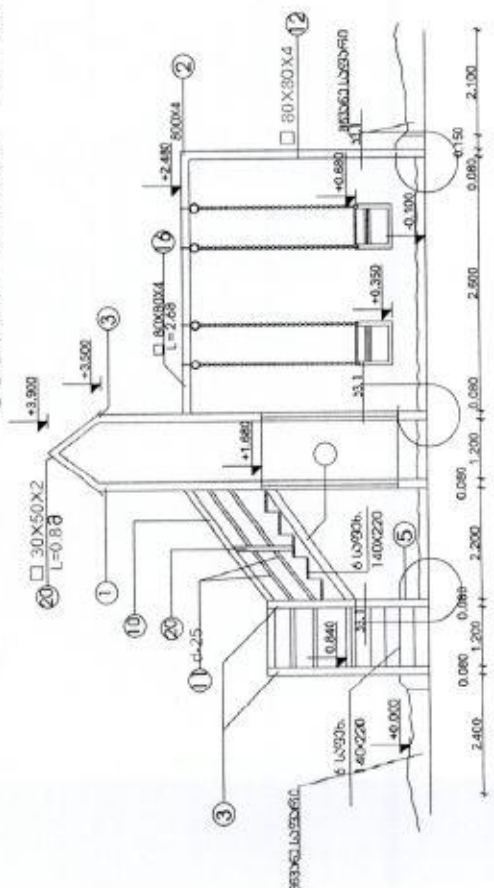

კვანძი 1 მ 1:20

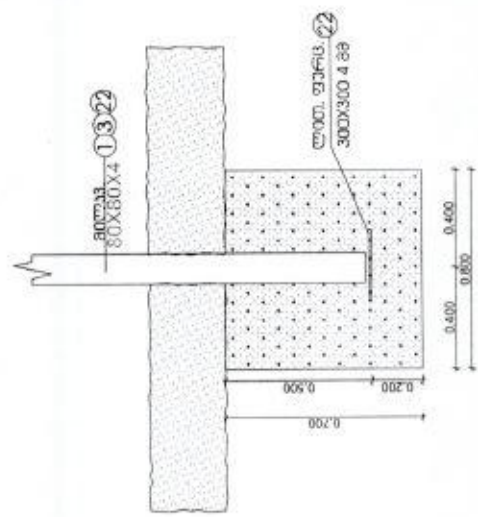

მათ შორის

ლითონის ფურცელი	80X80X4	447.6 მმ
ლითონის ფურცელი	40X80X3	-140.3 მმ
ლითონის ფურცელი	30X30X2	-16.2 მმ
ლითონის ფურცელი	25X40X2	-79.8 მმ
ლითონის ფურცელი	30X50X2	-53.2 მმ
ლითონის ფურცელი	40X40X3	-30.9 მმ
სულ	ჯამი	796 მმ

ლითონის ფურცელი სისქით 4 მმ 0.9 მ² - 28.3 მმ
 პროფესიული სისქით 0.5 მმ - $j = 1.2 \times 1 = 1.2 \text{ მ}^2$
 ხეობი $j = 1.2 = 0.8 \times 1.2 = 1 \text{ მ}^2$
 უახლოესი ფორმის ფურცელი სისქით 3 მმ - 3მ²
 მასალაში ფართი - 33.3 მ²

პროექტი	კვანძი	სიგრძე მ	სიგანე მ	ლითონის ფურცელი	1 მ ² მ	სულ
1	80X80X4	4900	4	19.6	10.05	387.31
2	80X80X4	800	3	2.4	10.05	—
3	80X80X4	2000	4	8.0	10.05	—
4	40X80X3	3000	4	12.0	5.65	14.0
5	40X80X3	1550	4	6.2	5.65	—
6	40X80X3	800	3	6.4	5.65	—
7	30X30X2	360	24	8.6	1.88	16.2
8	25X40X2	800	48	38.4	2.04	87.1
9	30X50X2	800	14	11.2	2.51	53.2
10	30X50X2	1600	4	10.0	2.51	—
11	დ 25/25	1600	6	12.8	1.24	33.3
12	დ 25/25	800	4	3.2	1.24	—
13	40X40X3	250	8	2.0	3.77	30.9
14	40X40X3	440	14	6.2	3.77	—
15	დ 25/25	2700	4	10.8	1.24	—
16	80X80X4	2600	1	2.6	10.05	—
17	დ 10 A-1	1600	12	2.0	0.62	1.3
18	600X2.5	2500	2	5.0	19.6	98
19	80X80X4	3000	2	6.0	10.05	—
20	30X50X2	800	10	8.0	2.51	—
21	25X40X2	360	12	4.32	2.04	8.81
22	80X80X4	3000	2	6	10.05	60.3
23	ლითონის ფურცელი	300	10	0.9	31.4	28.3

ბაბონი B-20-4.48 მ³

იხილ. მენარეჟი "შირან ქოჩიაშვილი"	ფ-6
ბენიციკალიტები	ლაბა ჩოხატაურის 9 კარილის სავარსე რეაბილიტაცია
სამუშაო №29	ს. ქოჩიაშვილი
09.02.2018	ს. ქოჩიაშვილი

ლაპრონის ხედი

ქვეთი 1-1 გ 1:1



ლიტონის პილი L= 3.0 გ
d-60 გგ სისქით -3.5 გგ

გვერდნაწიველი კოლოფი

3

კაბელების პილი
d- 25 გგ

2

2
d 10 A-I L=2 გ

0.400

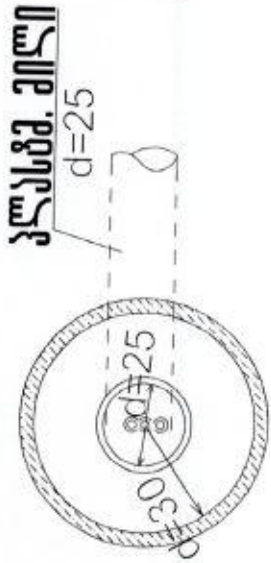

ქვეთი 2-2 გ 1:10

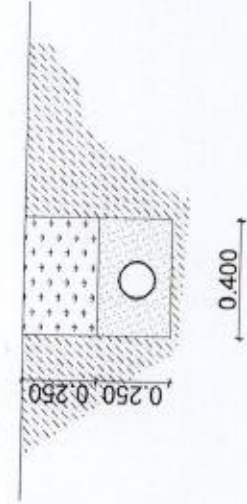

სამკრო გვერდნაწიველი სვეტის განათების კოლოფი

- კაბელების პილი d 25 გგ -191 გ
- კაბელოვანი კაბელების პილი d 200 გ
- კაბელოვანი კაბელების პილი d 40 გ
- კაბელოვანი კაბელების პილი d 40 გ
- განათების ლამპორი 19 ტიპი
- პილი გვერდნაწიველი d 205 გ

- სა 18 ლამპონი დატანა
- განათების ლამპორი OESTAS LIGHTING 1 კოლოფი
- ლიტონის პილი d-60 სისქით 3.5 გგ - 3 გ
- კაბელების პილი d-25 გგ -19
- კაბელების პილი d-10 -A-III-2.5 გ
- კაბელოვანი B-20 -0.08 გ
- განათების ლამპორი 19 ტიპი
- განათების ლამპორი 19 ტიპი
- სამკრო გვერდნაწიველი კაბელოვანი კაბელების პილი d 205 გგ -2.5 გ

როგორცაა	ინტ. მანერა "ემირან ქორიზვილი"	ფ-8
გენიციკალიტები	დაბა როგორცაა 9 კარილის სვეტის რეაბილიტაცია	
განათების ნომერი №29	დირექტორი	ა. ქორიზვილი 8-1:50
09.02.2018	დაამუშავა	ა. ქორიზვილი 17.07.2018

დავა მოხსნა ურუი 9 კკრლილს სკვირის მიღებკრედ 5 მ-იანი სკვრდენი კელის რკვილილიბსნი

კელის გეგმა მ 1:100

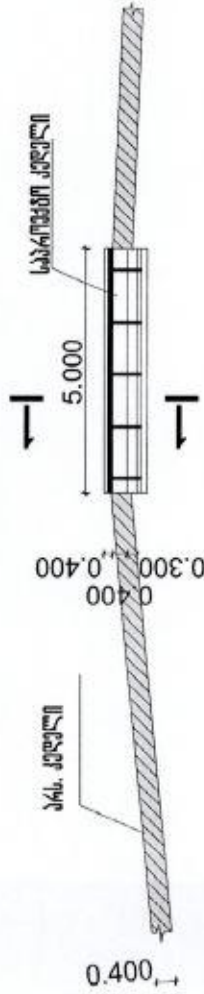

ჭრილი 1-1 მ 1:20

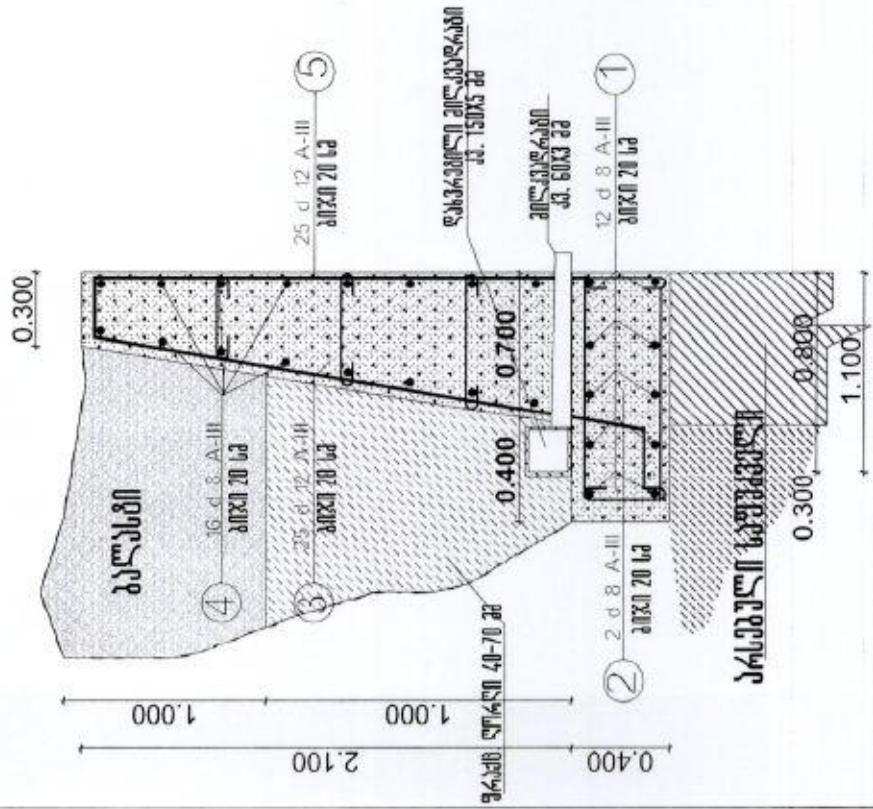

სკრენკუე მილის კონსტრუქციის სკემა

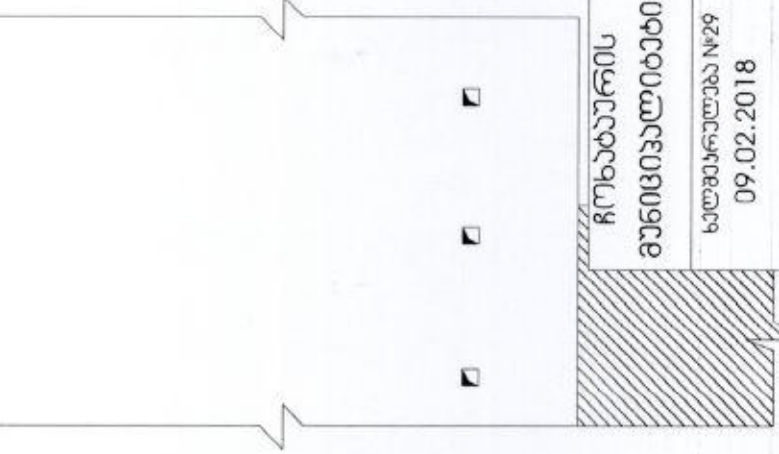
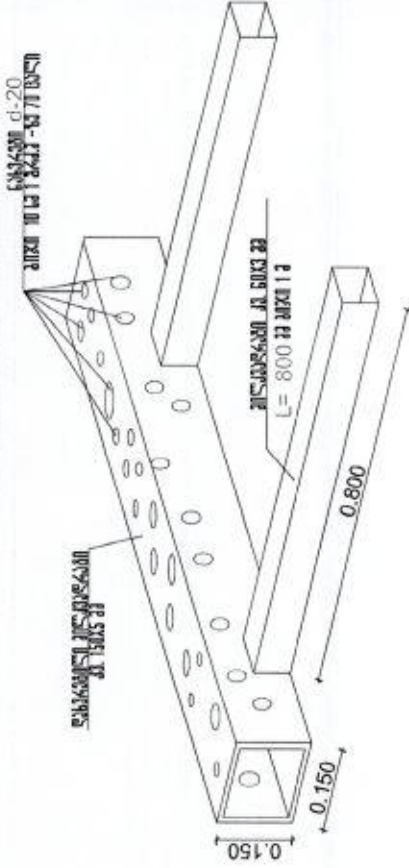

გეგმის სკვირები

№	შარტი	კონკრეტის კლასი	საშუალო სიღრმე, მ	საშუალო სიგანე, მ	საშუალო სიღრმე, მ	საშუალო სიგანე, მ	საშუალო სიღრმე, მ	საშუალო სიგანე, მ
1	5000	d12-A-III	5000	12	60	0.888	53.3	
2	10150	d8-A-I	2100	25	52.5	0.4	21	5.2 მ B-20
3	2400	d12-A-III	2800	25	70	0.888	62.2	
4	5000	d8-A-III	5000	16	90	0.4	36	
5	2400	d12-A-III	2800	25	70	0.888	62.2	
6	250-700	d8-A-I		48	29	0.4	11.6	

სკვ: პიკეტაჟი A-I -32.5 კმ | ბუჩქნი B-20 7.45 კმ
 A-III 218.6 კმ | გულსი 4.4 კმ
 ურუი ურკვილი 40-70 კმ 3 კმ
 პიკეტაჟი კმ. 150X5 კმ -5 კმ -117.8 კმ
 პიკეტაჟი კმ. 60X3 კმ L-80 სკ -5 მ 4 კ -22.6 კმ

იხლ. მენარმა "ზმირან ქორიკვილი" ფ-9		
დავა მოხსნა ურუი 9 კკრლილს სკვირის რკვილილიბსნი		
ლირკვილილი	ა. ქორიკვილილი	მ-1:20
დავა გეგმა	ა. ქორიკვილილი	17.07.2018

ნითქი ლაკვი ნიჟუკვიტე 1:250

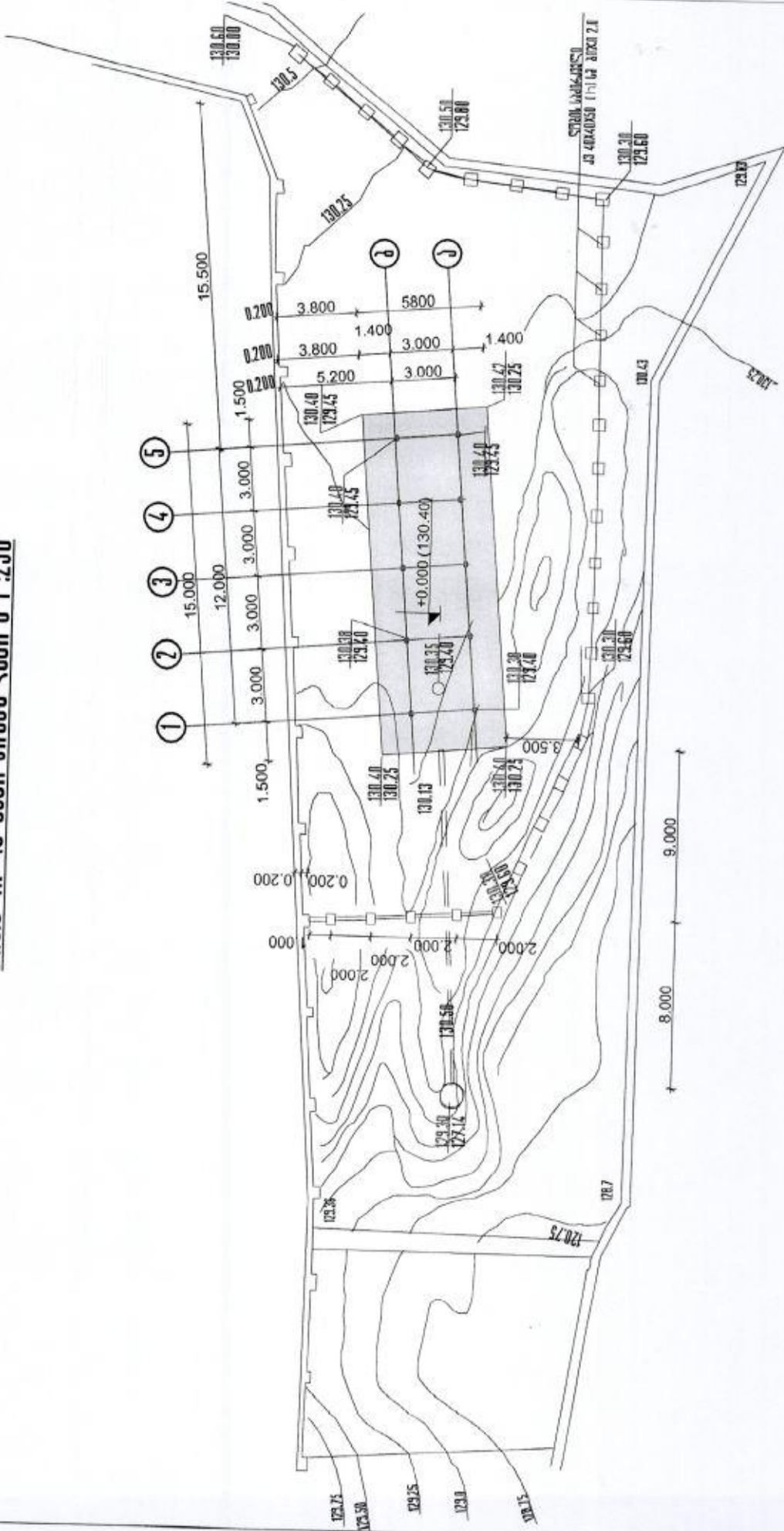

ლაკვი ნიჟუკვიტი	ნი.დ. ბენკრაძე უნივერსიტეტი	ფ-3
ხალხმარებელე N-35 დირექტორი	ლაკვი ნიჟუკვიტი უნივერსიტეტი	
05.02.2018	დ. ჯორჯიანი	მ-1:250
	დ. ჯორჯიანი	17.01.2018

ფანქარი 1-5 და 5-1 ლავიანობა შ 1:100

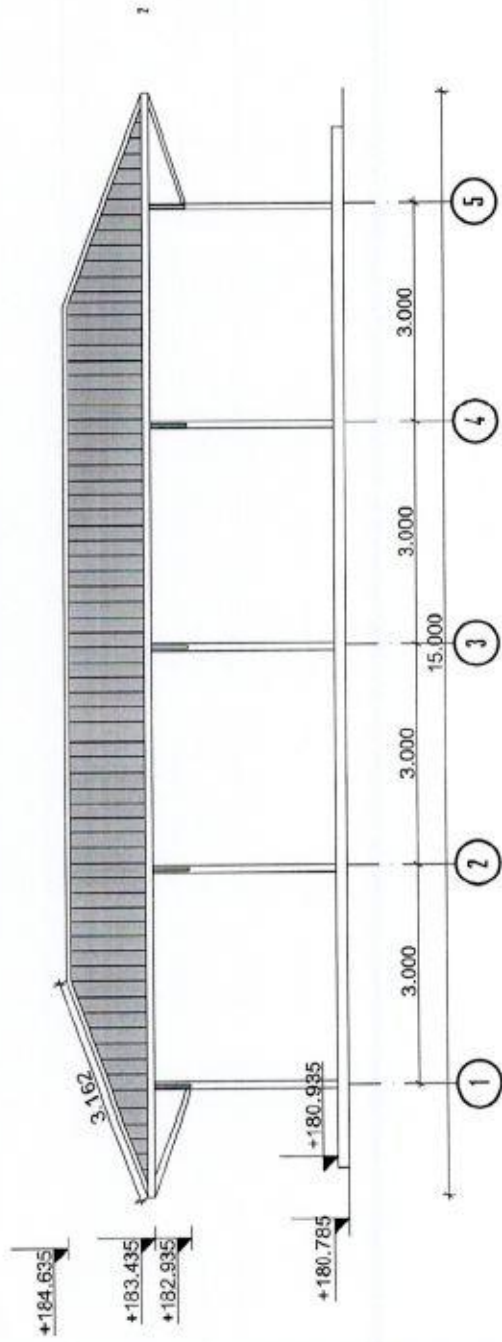

იპსკოს გეგმა შ 1:100

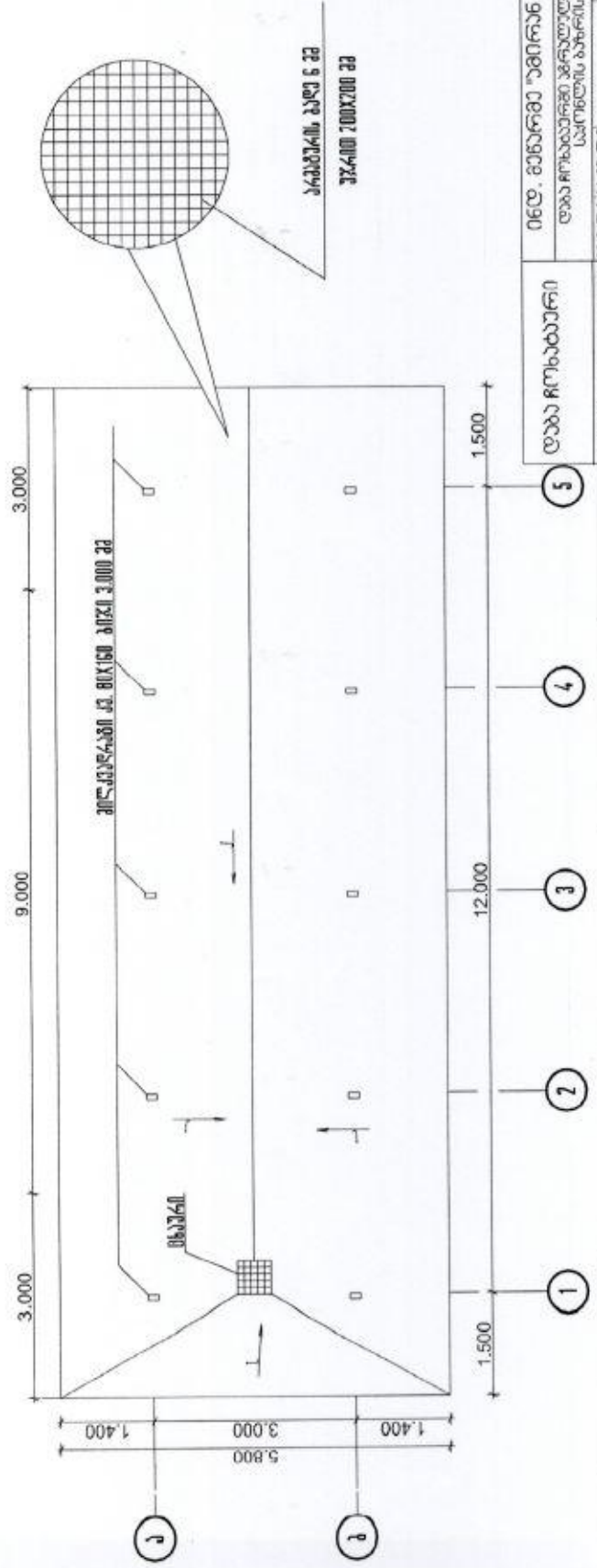

დავა რეგისტრირი	06 დ. ბენარმა უმირანა ქორინევილი	ფ-4
სელმარულანა №35	საქართველო სსრ-ის არს. მიმდინარე	
05.02.2018	საქართველო	შ. ქორინევილი შ-1:100
	დავაშვანა	ს. ქორინევილი 17.01.2018

ფასილი კ-ბ, ბ-კ ლუკივები 2:1:100

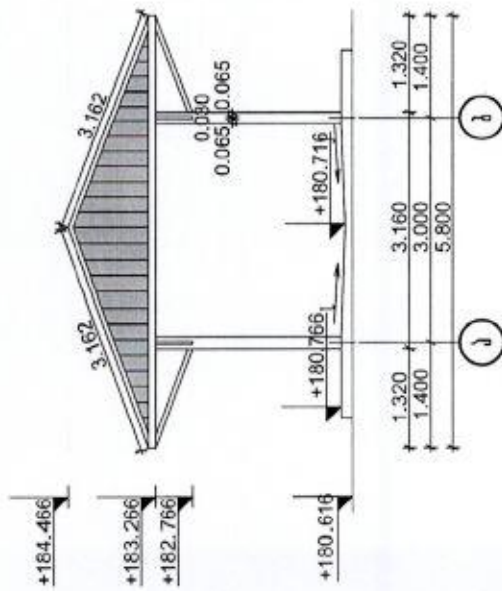

კვებით 1-1 ბ 1:100

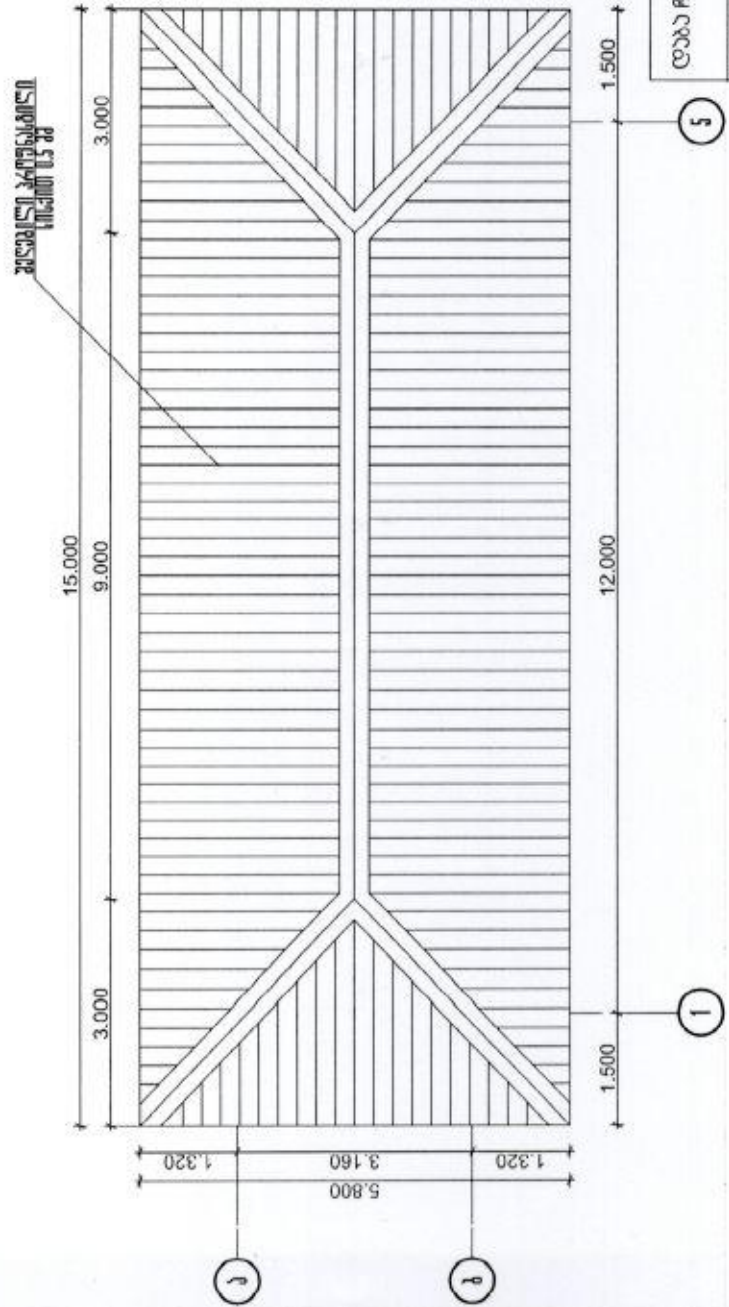
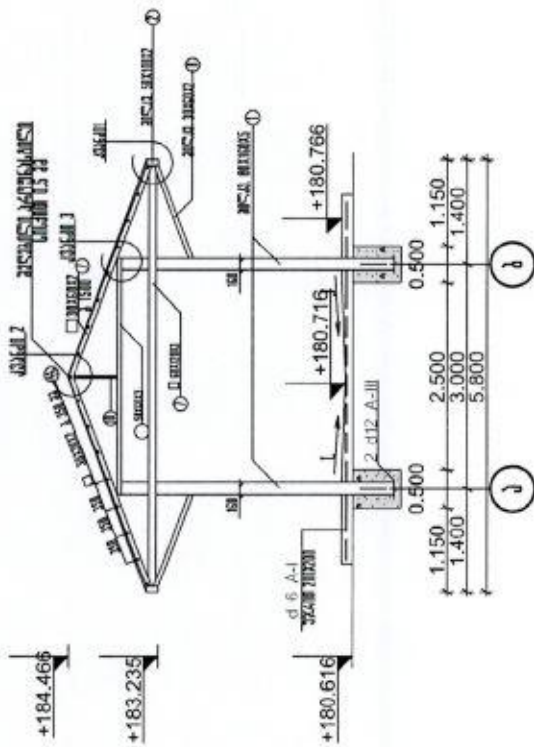

დავა მოსახლური	06.02.2018	დაამუშავა	ს. ქორიანაშვილი
საღმარაო №35	06.02.2018	დაამუშავა	ს. ქორიანაშვილი
დავა მოსახლური	06.02.2018	დაამუშავა	ს. ქორიანაშვილი
საღმარაო №35	06.02.2018	დაამუშავა	ს. ქორიანაშვილი

06.02.2018	დაამუშავა	ს. ქორიანაშვილი
06.02.2018	დაამუშავა	ს. ქორიანაშვილი
06.02.2018	დაამუშავა	ს. ქორიანაშვილი
06.02.2018	დაამუშავა	ს. ქორიანაშვილი

ფარდულის სპირკვლის გეგმა კ 1:100

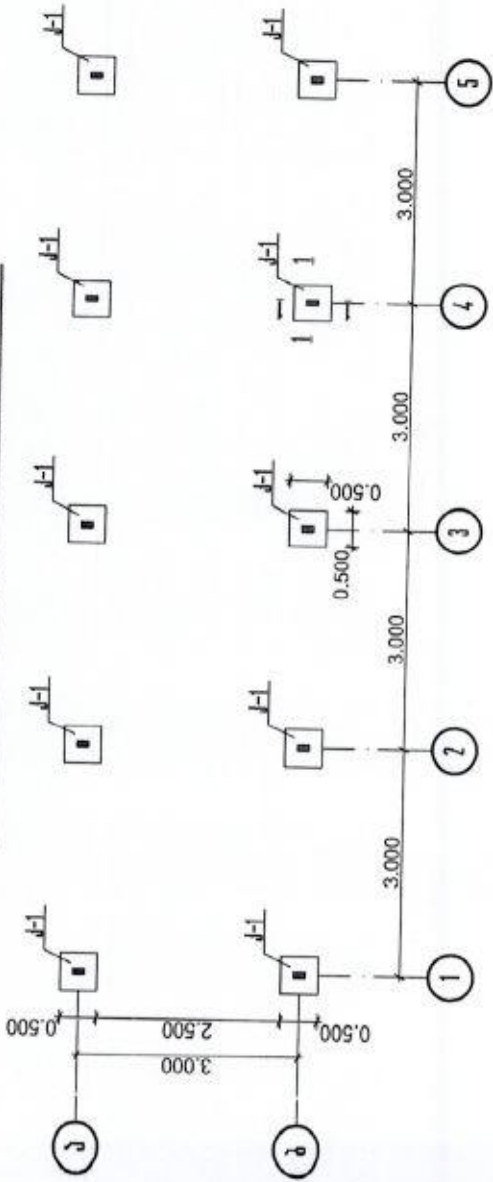

სტატიურ გეგმები

1. ფარდულის სპირკვლის პროფილები
 კრამბლა d 10 A-III 40კმ - 25 კმ
 ბოძი B-20 - 2.0 კმ
2. რაინა ბოძის ფარდულის პროფილები
 ფარდულის ფარდული 0-40 კმ - 10.4 კმ
 კრამბლის კეფა 200x200x6 კმ 10.4 კმ
 ბოძი B-20 - 2.0 კმ
3. სპირკვლის სპირკვლის პროფილები
 კეფა სპირკვლის ნაკვეთი - 35კმ - 52.8 კმ
 ბოძის სპირკვლის 400 კმ

კვეთი 1-1 კ 1:20

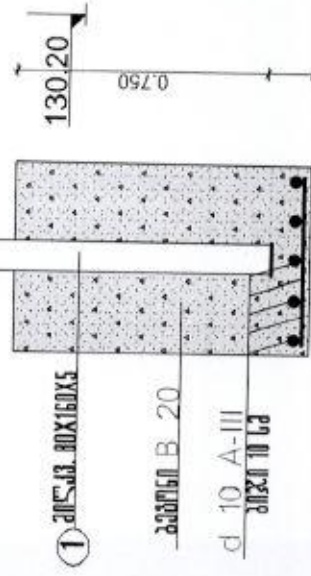

კვეთი №1 კ 1:20

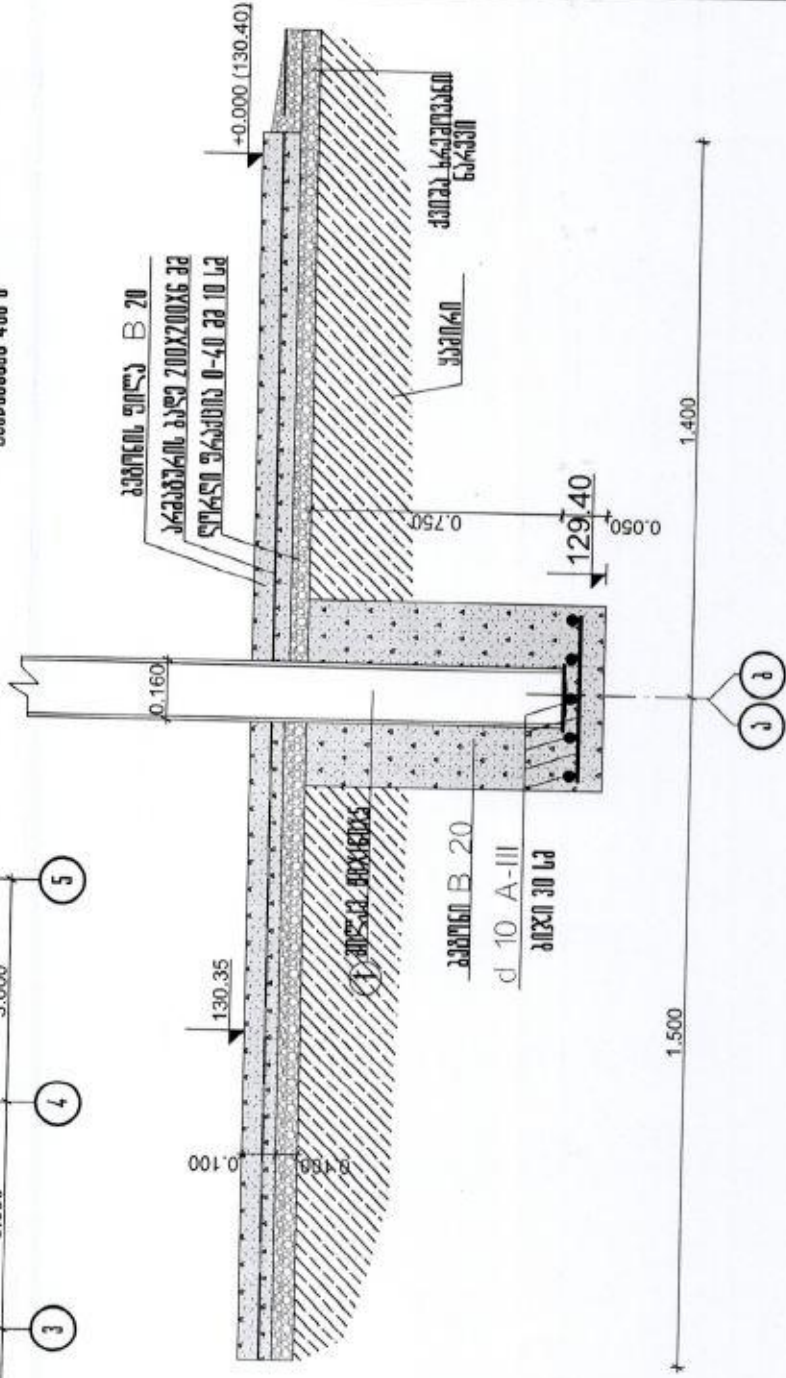
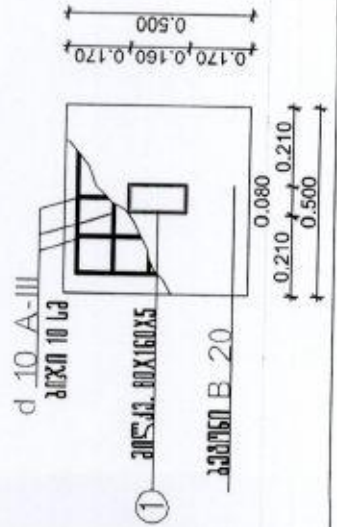

დავა რეზიდაუარი	06.02.2018	დავა რეზიდაუარი	05.02.2018
სულხარეულია ნაცვლირეკაბორი	ს. კორიანვილი	ს. კორიანვილი	ს. კორიანვილი
05.02.2018	დავა რეზიდაუარი	05.02.2018	დავა რეზიდაუარი
06.02.2018	დავა რეზიდაუარი	06.02.2018	დავა რეზიდაუარი

ქართული 2-2 ა 1:100

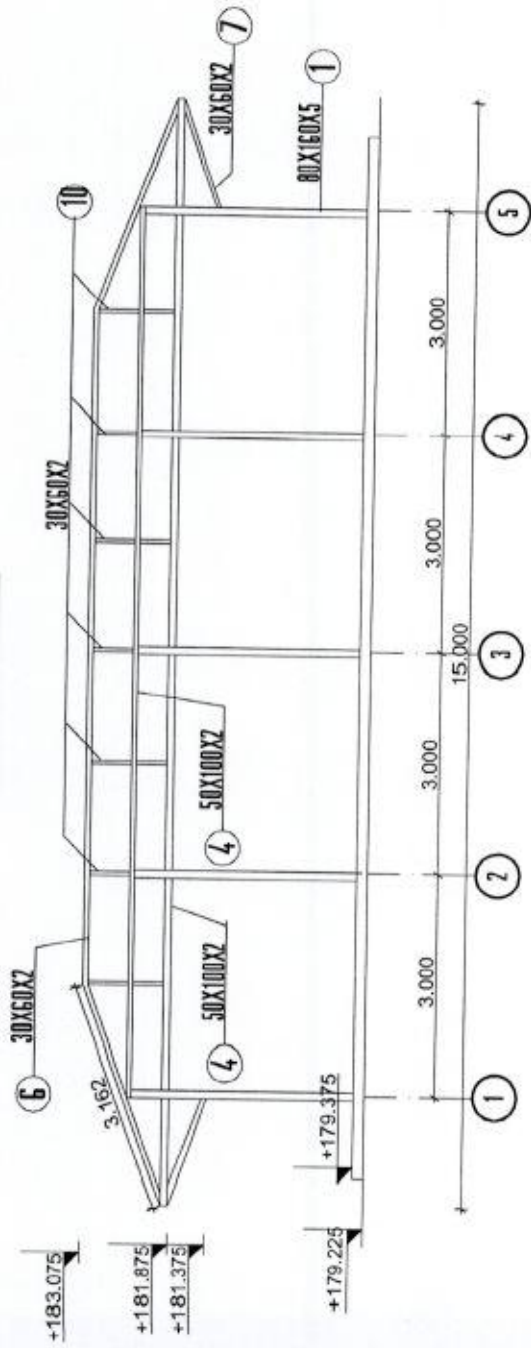

ქვენდი 3 ა 1:20

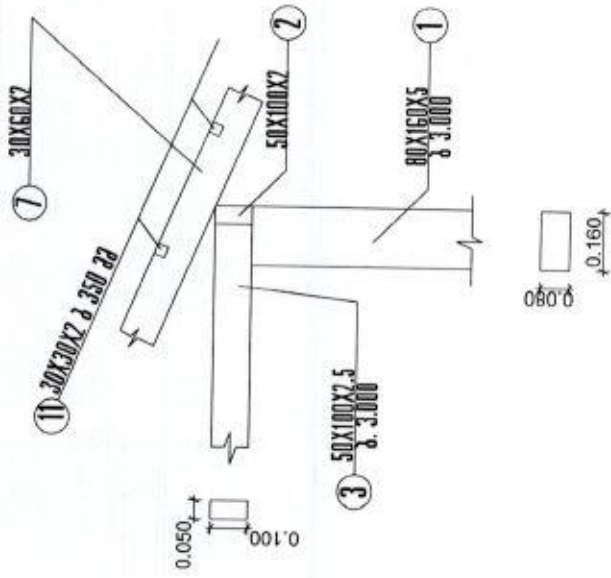

ქვენდი 1 ა 1:20

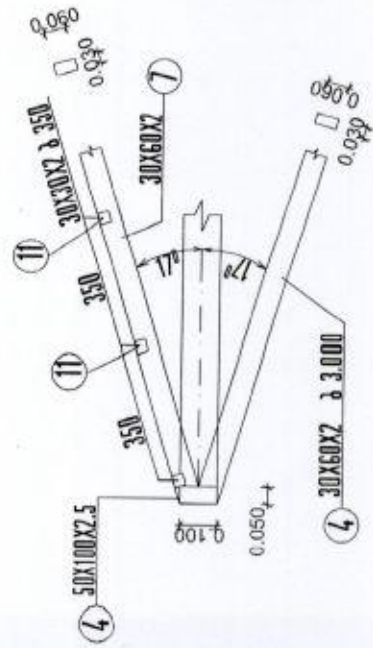

ქვენდი 2 ა 1:20

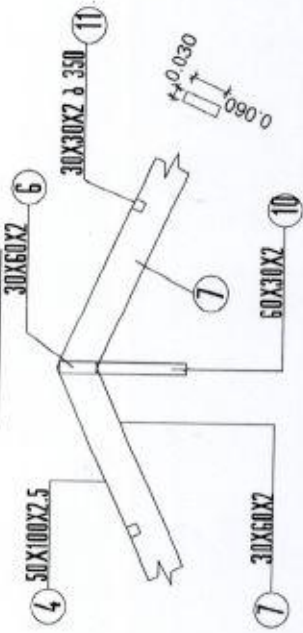

ლაბა რეზიდაცია	ივ. ბერიძე "ამონაქმ" კორპორაცია	ფ-7
საღმრთალოაზი	საღმრთალოაზი	საღმრთალოაზი
05.02.2018	05.02.2018	05.02.2018
საღმრთალოაზი	საღმრთალოაზი	საღმრთალოაზი
საღმრთალოაზი	საღმრთალოაზი	საღმრთალოაზი

სანიჰნივი სისტემის პროექტის გეგმა კ 1:100

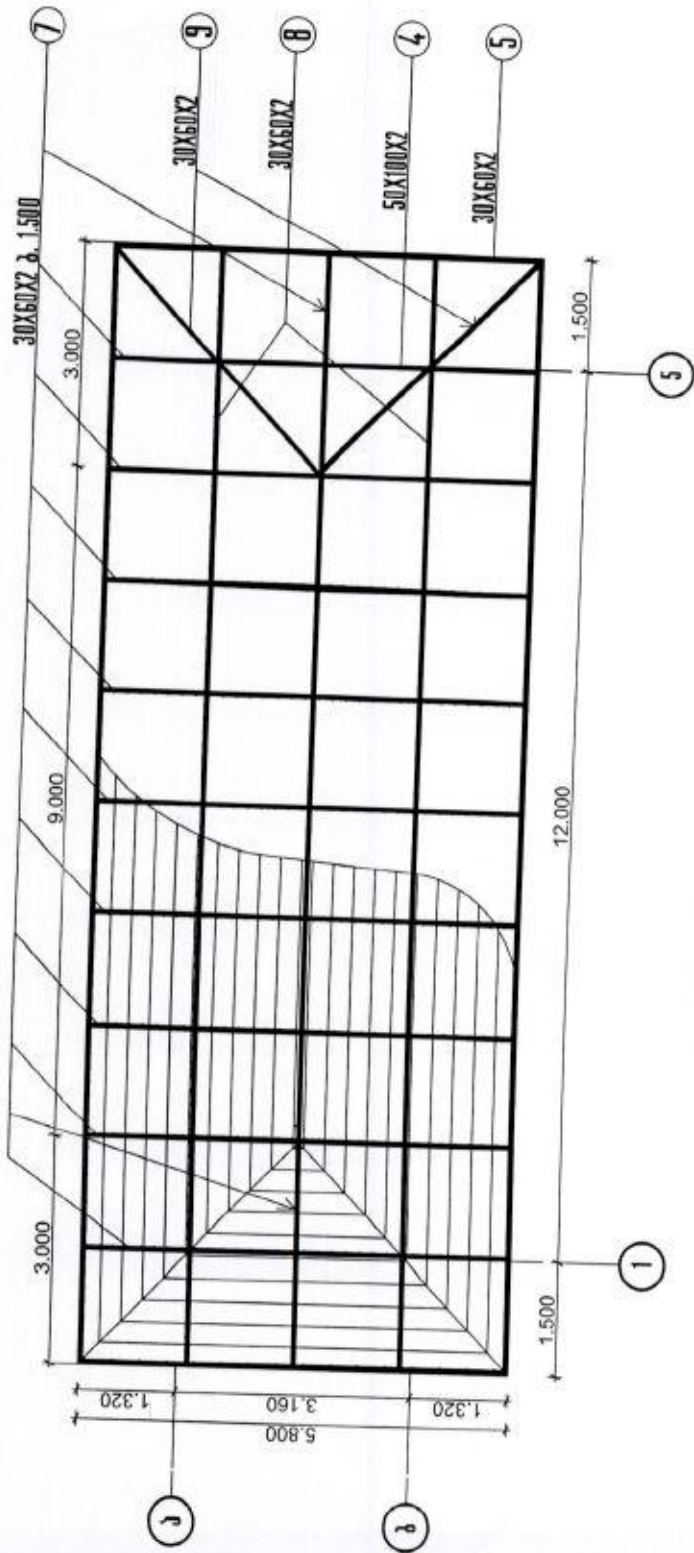

ლითონის რკინის პროექტი 3.000 ნიჰეჯზე კ 1:100

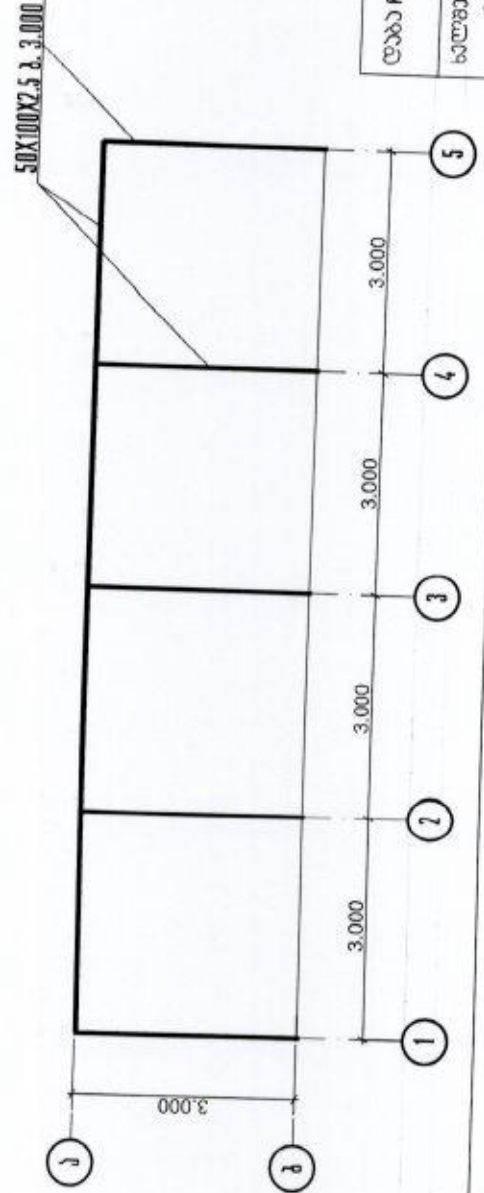

დავა მოხატაერი	ინტ. მანარეე "შირანე კორპორაციონი" ფ-8
ბელეარულეა მკვდირიქორი	დაა რორეაქორეე ჰრალელეე ბორის კორეაქორეე სარელეე ბორის მენეაქორეე
05.02.2018	კ. კორეაქორეე
დააქორეე	კ. კორეაქორეე
	კ. კორეაქორეე 17.01.2018

შპს "საქსტრასტის" სახელმწიფო საწარმოების ფარგლებში უკრძლავის რეკონსტრუქციის

ულუპი	პროექტი	სართული	სართლის ფართობი	სართლის სიმაღლე	სართლის ფართობი	სართლის სიმაღლე	სართლის ფართობი	სართლის სიმაღლე	სართლის ფართობი	სართლის სიმაღლე	შპს "საქსტრასტი" სახელმწიფო საწარმოების		
											1. სართლის ფართობი	2. სართლის სიმაღლე	3. სართლის ფართობი
1	უკრძლავის რეკონსტრუქცია	სართული	3	4	5	6	7	8	9	10	11	12	13
2	უკრძლავის რეკონსტრუქცია	სართული	3	4	5	6	7	8	9	10	11	12	13
3	უკრძლავის რეკონსტრუქცია	სართული	3	4	5	6	7	8	9	10	11	12	13
4	უკრძლავის რეკონსტრუქცია	სართული	3	4	5	6	7	8	9	10	11	12	13
5	უკრძლავის რეკონსტრუქცია	სართული	3	4	5	6	7	8	9	10	11	12	13
6	უკრძლავის რეკონსტრუქცია	სართული	3	4	5	6	7	8	9	10	11	12	13
7	უკრძლავის რეკონსტრუქცია	სართული	3	4	5	6	7	8	9	10	11	12	13
8	უკრძლავის რეკონსტრუქცია	სართული	3	4	5	6	7	8	9	10	11	12	13
9	უკრძლავის რეკონსტრუქცია	სართული	3	4	5	6	7	8	9	10	11	12	13
10	უკრძლავის რეკონსტრუქცია	სართული	3	4	5	6	7	8	9	10	11	12	13
11	უკრძლავის რეკონსტრუქცია	სართული	3	4	5	6	7	8	9	10	11	12	13
12	უკრძლავის რეკონსტრუქცია	სართული	3	4	5	6	7	8	9	10	11	12	13
13	უკრძლავის რეკონსტრუქცია	სართული	3	4	5	6	7	8	9	10	11	12	13
14	უკრძლავის რეკონსტრუქცია	სართული	3	4	5	6	7	8	9	10	11	12	13
15	უკრძლავის რეკონსტრუქცია	სართული	3	4	5	6	7	8	9	10	11	12	13
16	უკრძლავის რეკონსტრუქცია	სართული	3	4	5	6	7	8	9	10	11	12	13
სულ ჯამი											2175.8		
შპს "საქსტრასტი" სახელმწიფო საწარმოების											72 კვ		

შპს "საქსტრასტი" სახელმწიფო საწარმოების	05.02.2018	დასამუშავდა	06.02.2018
შპს "საქსტრასტი" სახელმწიფო საწარმოების	05.02.2018	დასამუშავდა	06.02.2018
შპს "საქსტრასტი" სახელმწიფო საწარმოების	05.02.2018	დასამუშავდა	06.02.2018

