

სპს „ბაბი“

მის. საქონელი, თბილისი
 გოდანი მანქანების ქუჩა N22
 ტ. 599 26 09 47
 ელფოსტა yaxta@londaridze@gmail.com

წერილი N 4 თბილისი 2015 წ

დაბა კარეიში 95 მრეალობიანი
 საქონელის საბუღალტრო

ქირაგადასახდელი ნაგებობა

თანამდებობა	მანამ	სადასრულო წინა
რეგისტრირებული	სალონის/ბარის	
აღიჭიმვის/დასრულების	დასრულებული	

საბუღალტრო ნაგებობის მშენებ

მანამ	თარიღი	მომხმარებელი
1:100	25.07.2015	N

საბუღალტრო ნაგებობის მშენებ

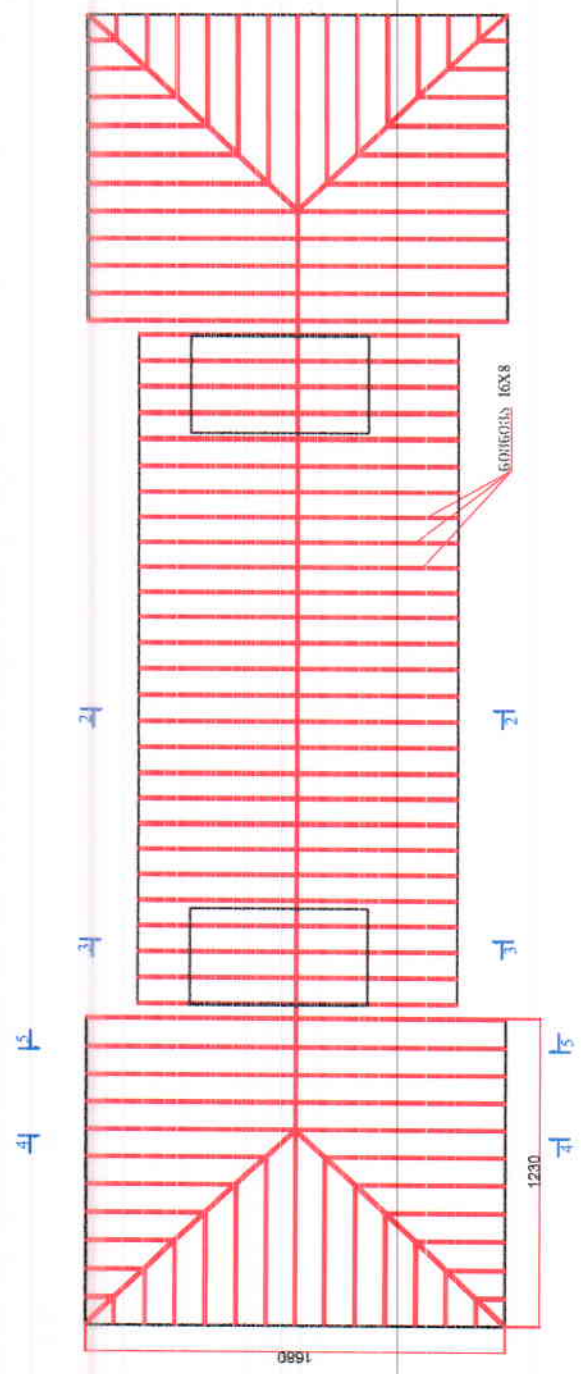

1680

1230

15

15

21

21

საბუღალტრო ნაგებობა

სს „მედი“

მხ. საქონელთა, თბილისი
 ქლდანი მისთვის ქუჩა №22
 ტ. 599 36 09 40
 ელ.ფოსტა: skat@condaridze@gmail.com

ფურცელი № 4 თბილისი 2015 წ.

დაბ. კოორდინატი 9/8 მრავალბინიანი
 საცხოვრებელი სასტუმრო

პროექტი ნომერი

თანამდებობა	ინჟინერი	საპროექტო
მომხმარებელი	საპროექტო	
არქიტექტორი	საპროექტო	

არსებული შენობის გარდასტავის გეგმა

მასშტაბი	თარიღი	ბიჭოძე
1:100	23.07.2015	N

არსებული შენობის გარდასტავის გეგმა

№005 კ.0.0.0000

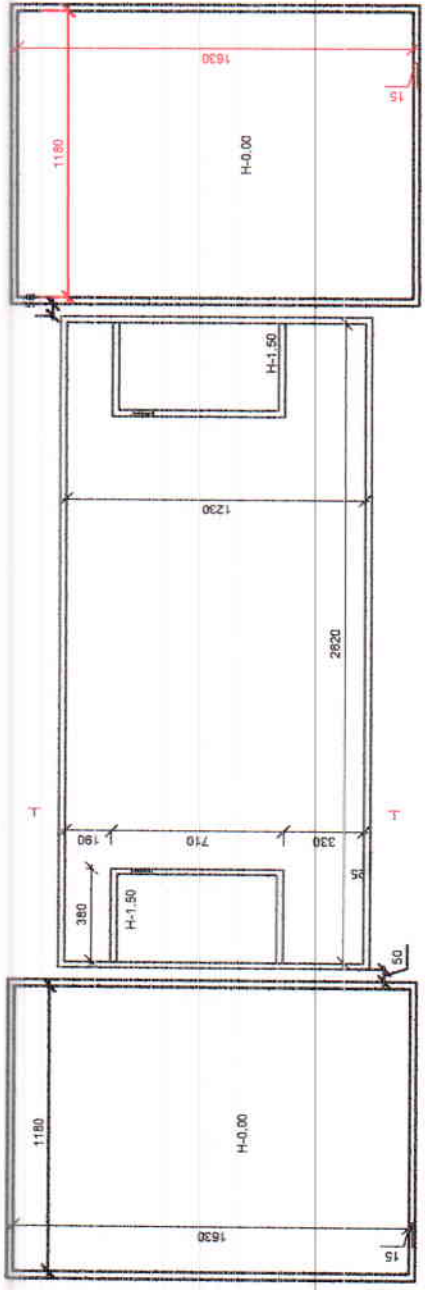

გეგმა 1:1



სახ. „მადრი“

მის. საქართველო, თბილისი,
 მღვდანი მახარაძის ქუჩა N52
 ტ. 599 36 09 40
 ელ.ფოსტა vastanigondaridze@gmail.com.

შეიქმნა 2015 წ. 4 თებერვალი

დაბა კარეიში ვის მრავალბინიანი
 საცხოვრებლის სასტუმროს

პროექტი შედგება

თანამშრომლობა	მშენებელი	საპროექტო
დირექტორი	პროექტორი	საპროექტო
არქიტექტორი	პროექტორი	საპროექტო

საპროექტო შენობის ბარათის მონაცემები	
მომხმარებელი	მშენებელი
1:100	25.07.2015 №

საპროექტო ბარათის მონაცემები

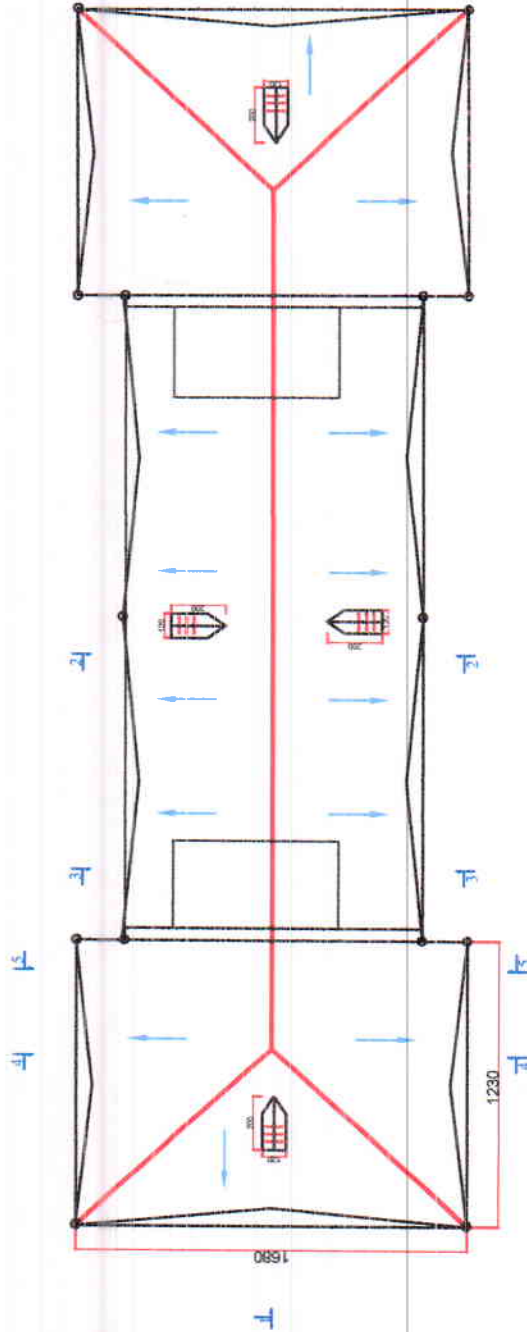

სპპ „მანეთი“

მის. საქართველო, თბილისი,
 მღვდანი მარტყოფის ქუჩა N32
 ტ. 599 36 09 47
 ელ.ფოსტა vaxtangibondaridze@gmail.com

შეიქმნა 2015 წ. 4 თებერვალი 2015 წ.

დავა კომპლექსური პროექტირების
 საცხოვრებელი სახლის

პროექტირების ნაშრომი

ნახაზი 14

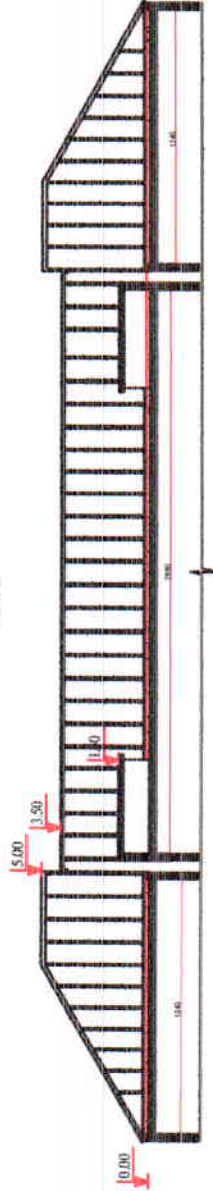

თანამშრომელი	მანეთი	საპროექტო ფირმა
დირექტორი	მ. მანეთი	
არქიტექტორი	მ. მანეთი	
პროექტი N1		
მასშტაბი	თარიღი	ბმ.პ.მ.
1:100	25.07.2015	N

სს „მბი“

შპს „საქართველო“ თბილისი,
 მლქიანი მასურების ქუჩა N22
 ტ. 599 56 09 42
 ელფოსტა vaxtanglomidze@gmail.com

ფორმატი ა 4 თბილისი 2015 წ

დაბა კზრეთში მს მრავალბინიანი
 საცხოვრებლის საბურავი

პირობითი ნიშნები

თანამდებობა	განრი	ხელმო წერა
დირექტორი	ვ.ლორდგარიძე	
არქიტექტორი	ვ.ლორდგარიძე	

პროექტი 3-3

გამგზავი	თარიღი	გამომცემი
1:100	25.07.2015	N

პროექტი 3-3

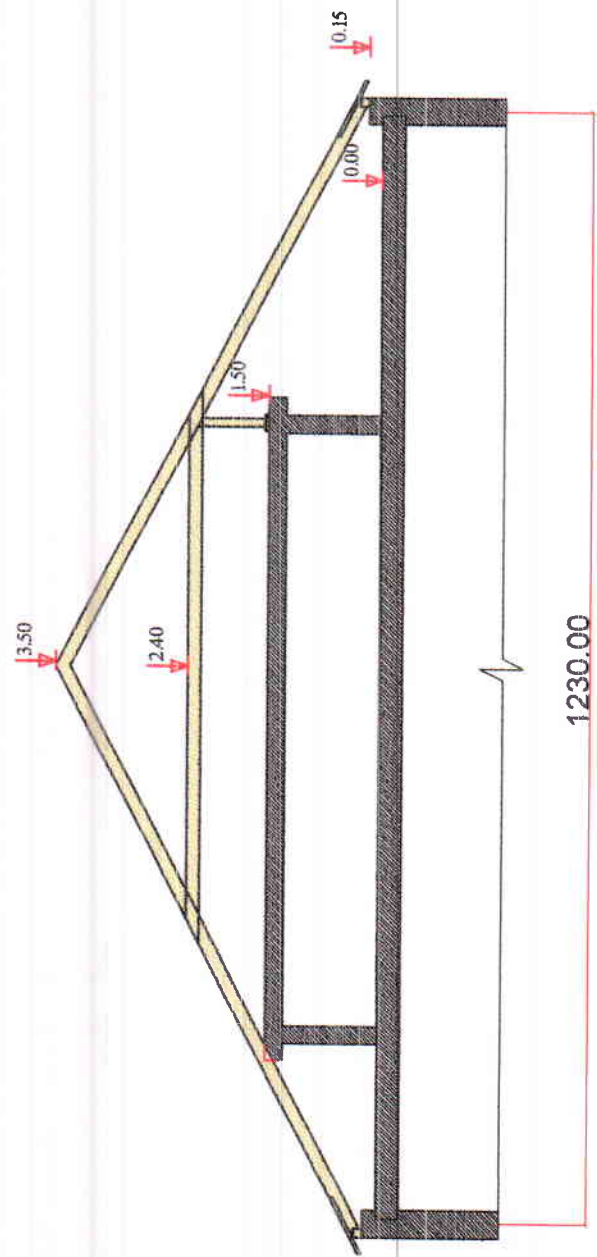

სპს „მაგნი“

მის. საქონლელო, თბილისი
 გულდანი მახუბის ქ. № 132
 ტ. 599 36 09 40
 ელფოსტა vaxtanglonidze@gmail.com.

შეიქმნა 14 თებერვალი 2015 წ.

დაბა კარეში ის მრავალბინიანი
 საცხოვრებლის სახეობა

სიმაღლე 67.50

თარგმანი	გამომცემი	საქონლელო
რედაქტორი	გამომცემი	საქონლელო
არქიტექტორი	გამომცემი	საქონლელო
პროექტი 5-5		
მასშტაბი	თარიღი	გამომცემი
1:100	25.07.2015	№

პროექტი 5-5

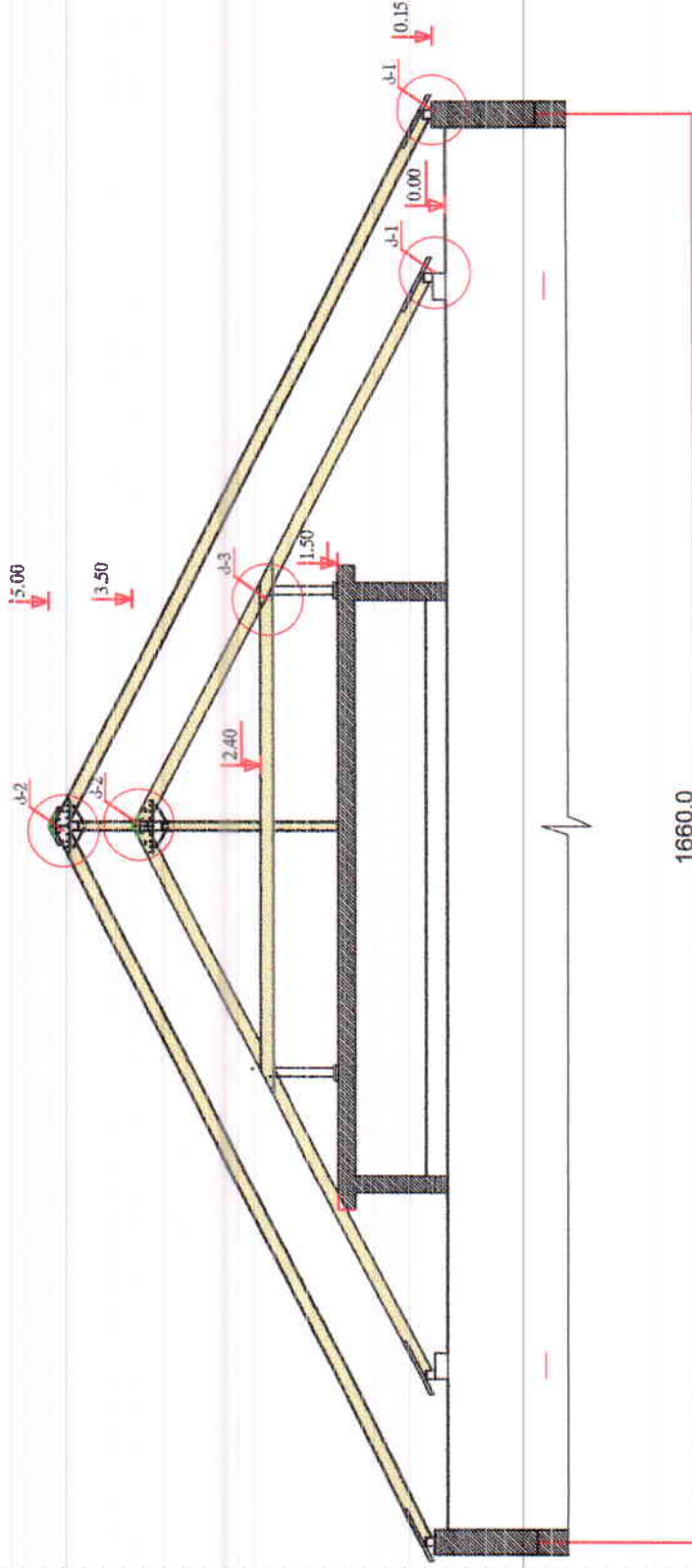

პროექტი 2-2

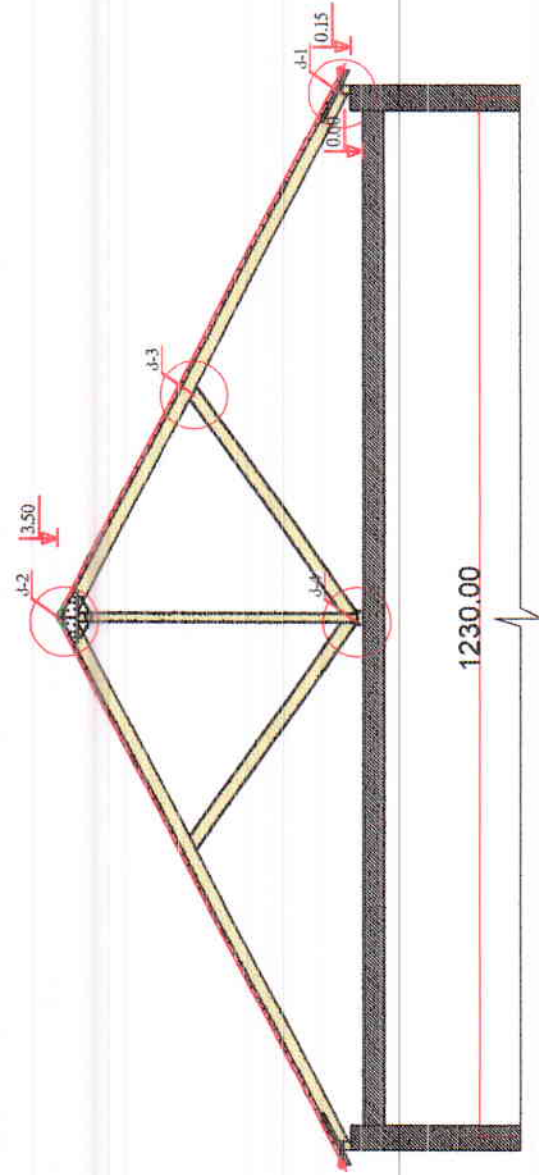

სპ. „გამი“

მის. საქართველო, თბილისი
 გოდანი მანუჩის ქუჩა №22
 ტ. 599 36 09 40
 ელფოსტა axtan@onididze@gmail.com

წიგნაკითხი № 4 თბილისი 2015 წ.

დასა კვლევის №5 მრავალბინიანი
 საცხოვრებელი სახეობის

პროექტი 2-2

თანამდებობა	მხატვარი	სტრუქტურული ინჟინერი
დამამუშავებელი	მამუკაშვილი	მამუკაშვილი
ამბობს/ამბობს	მამუკაშვილი	მამუკაშვილი
პროექტი 2-2		
მასშტაბი	თარიღი	ბინის №
1:100	25.07.2015	№

სპს „ბაბი“

მის. საქართველო, თბილისი,
 ვლადან მახურობის ქუჩა N22
 ტ. 599 36 09 40
 ელფოსტა vaxangondaridze@gmail.com

შენიშვნა N 4 თბილისი 2015 V

დაბა კაზეთი 95 მრავალბინიანი
 საცხოვრებლის სახეობის

პროექტი 60785000

თანამდებობა	განამტ.	საპროექტო ფურც.
ფორმულირება	3.01.05.00.00	
არქიტექტორი	პ. დვინიაშვილი	
პროექტი 4-4		
მასშტაბი	0:1	თარიღი
1:100	25.07.2015	№

პროექტი 4-4

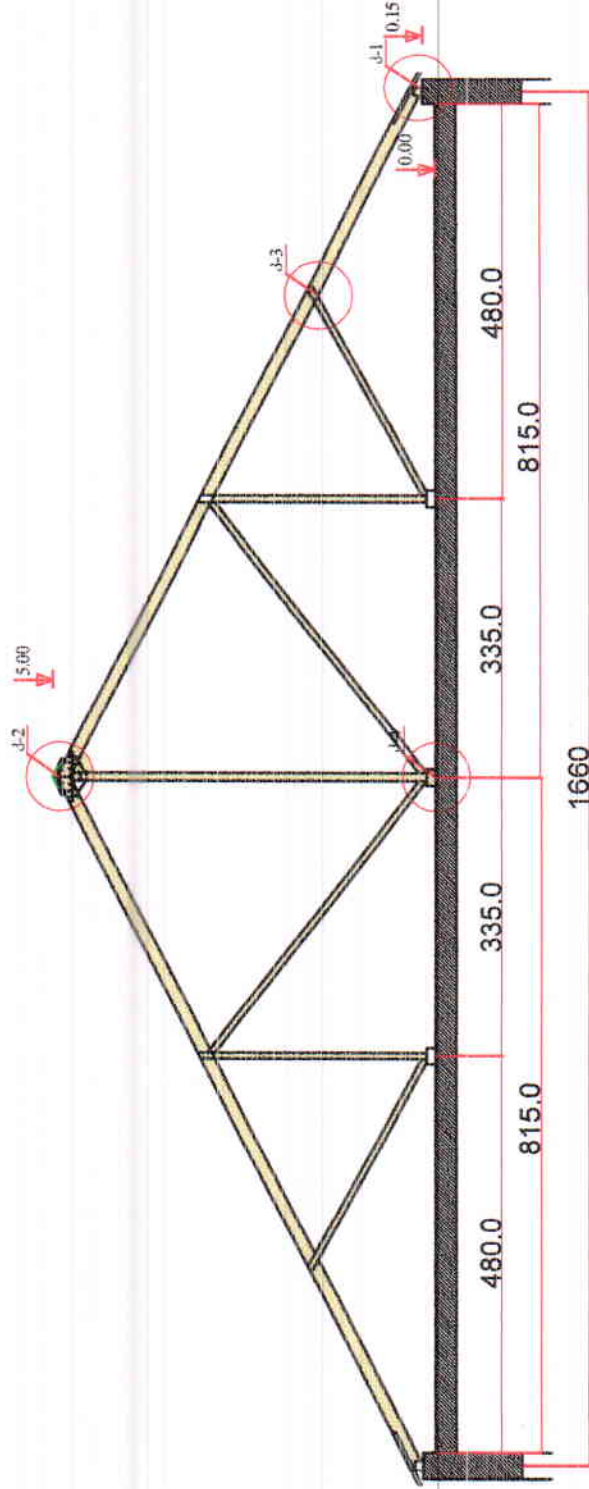

კვანძო 3

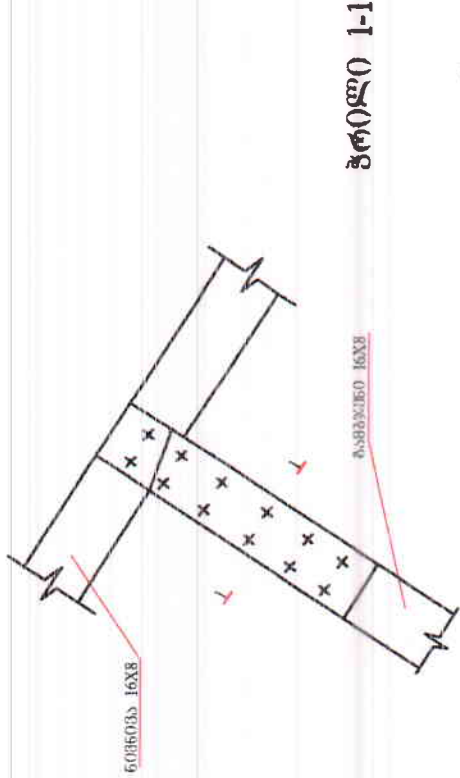

პროექტი 1-1

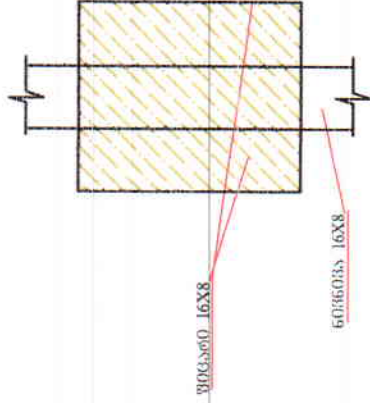

კვანძო 2

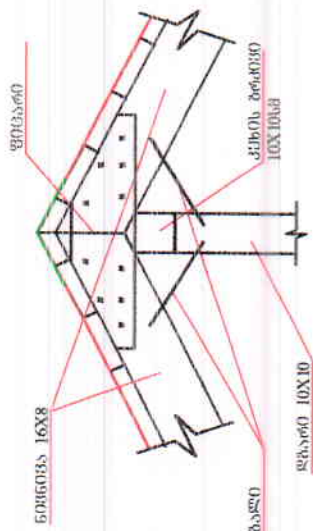

კვანძო 4

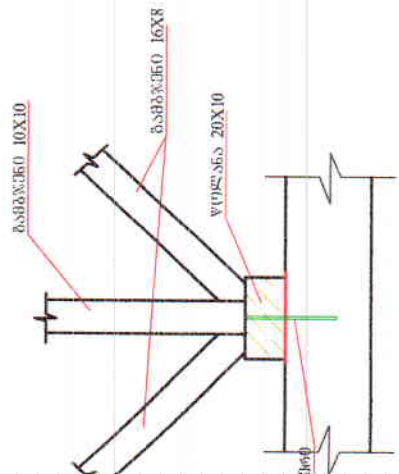

კვანძო 1

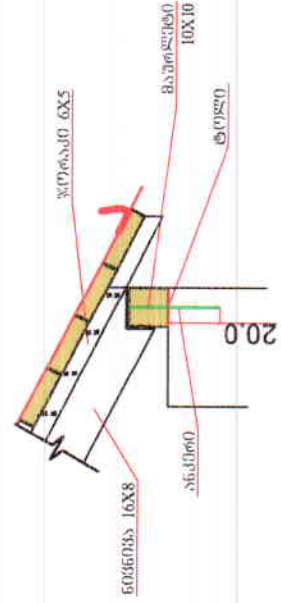

სპ. „მეტი“

მბ. სპირიდოვი, თბილისი
 ვლადი მახვილის ქუჩა, №22
 ტ. 599 36 09 40
 ელ. ფოსტა: vaxtangdonaridze@gmail.com

ფურცელი ა 4 თამაში 2015 V

დაბ. კაზრუხი ა/ს მრეწველობის
 საქონეების სახეობები

კორექტივი ნომერი

თანამშრომელი	ნაწილი	საპროექტო ფირმა
დირექტორი	პროექტორი	
არქიტექტორი	კალკულაციანი	
კვანძები		
მარშაბი	თარიღი	პროექტი
1:100	25.07.2015	№

ემბრახეობიანი საბერძნულუს მეთყობის სქემა
მ. 1:50

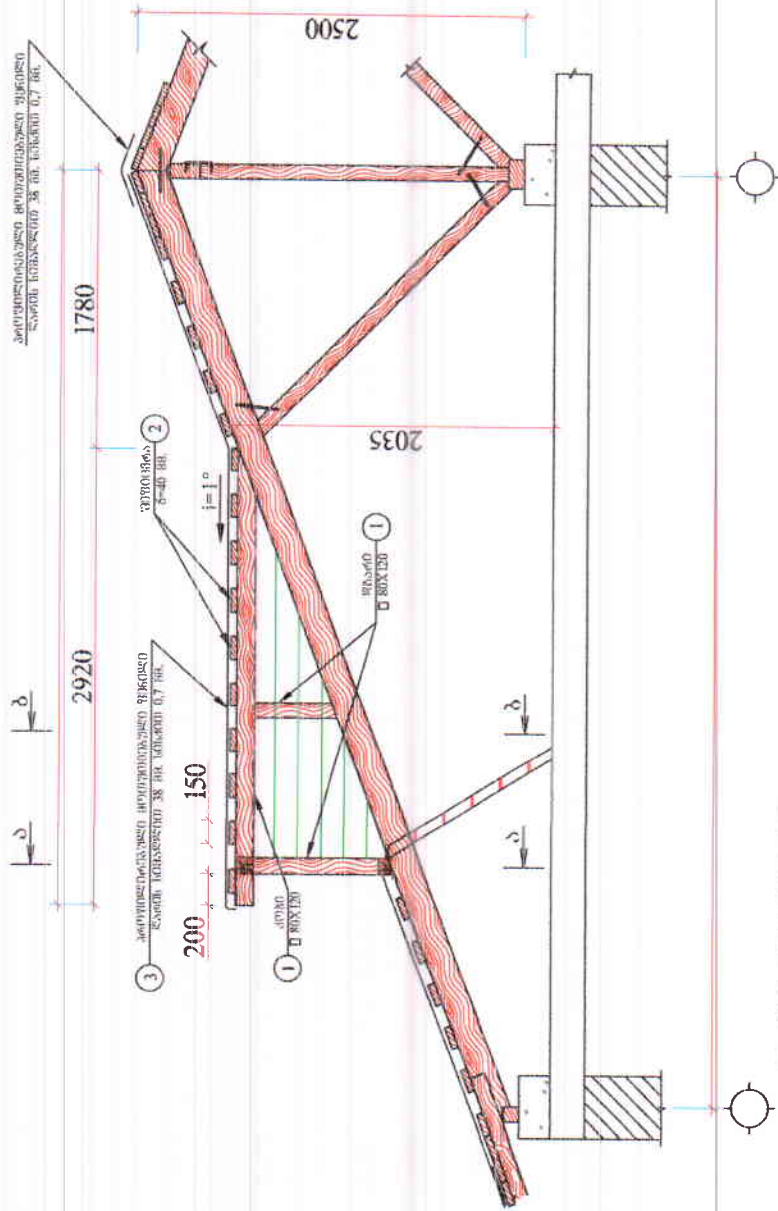

ბერილი ა-ბ
მ. 1:20

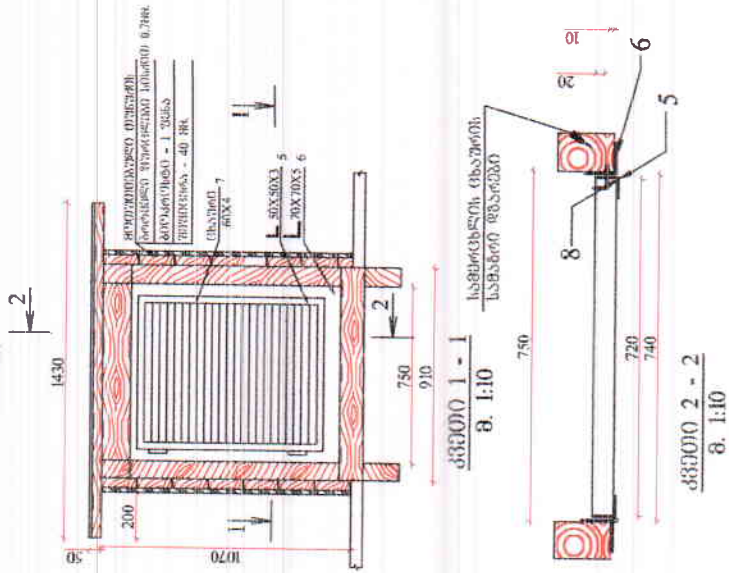

მასალის სპეციფიკაცია

პოზ.	რასხისუბა	ბრძობა	წონა კვ.
1	კეჭი 80X120	მ	0.12
2	ზეფიჩხრა 40X150	მ	0.084
3	მონტაჟის მონტაჟი ფუნდამენტის სიღრმე 0,7 მმ.	მ	3.25
4	ბოჭკოვანი ქიქი	მ	3.6
5	L 70X70X5	3.82	22.4
6	L 50X50X3	3.18	22.4
7	- 4X50	0.7	17
8	• 6AIII	0.5	0.2

ბერილი ბ-ბ
მ. 1:20

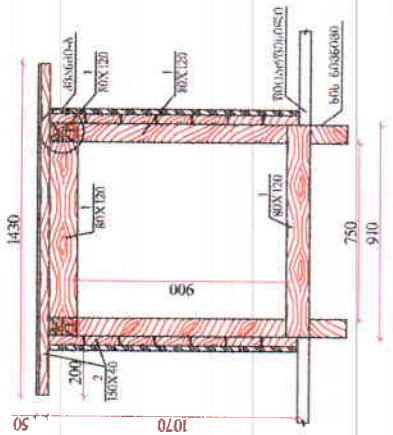

შენიშვნა:

ზომები რანგობის კრიტერიუმით.

მ. 1:20

