

ელემენტების სპეციფიკაცია

პოზ.	აღნიშვნა	დასახელება	რაოდ.	მასა კვ.	შენიშვნა
მონოლითური კოჭი მკ - 1					
1	ГОСТ 5781 - 82*	φ22 AIII L = 7080	4	21.13	84.6
2	ГОСТ 5781 - 82*	φ22 AIII L = 7440	4	22.20	88.9
3	ГОСТ 5781 - 82*	φ8 AI L = 1460	88	0.58	50.8
	ГОСТ 7473 - 94	B25 D2400 V=1.16 m <sup>3</sup>			
მონოლითური კოჭი მკ - 2					
4	ГОСТ 5781 - 82*	φ22 AIII L = 7600	8	22.68	181.5
3	ГОСТ 5781 - 82*	φ8 AI L = 1460	88	0.58	50.8
	ГОСТ 7473 - 94	B25 D2400 V=1.16 m <sup>3</sup>			

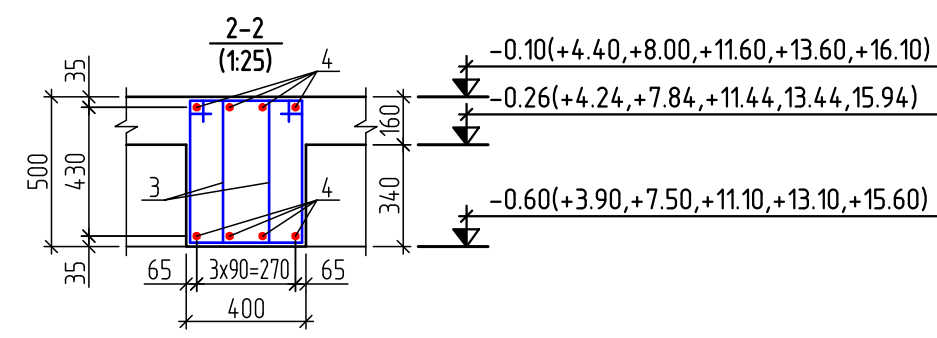
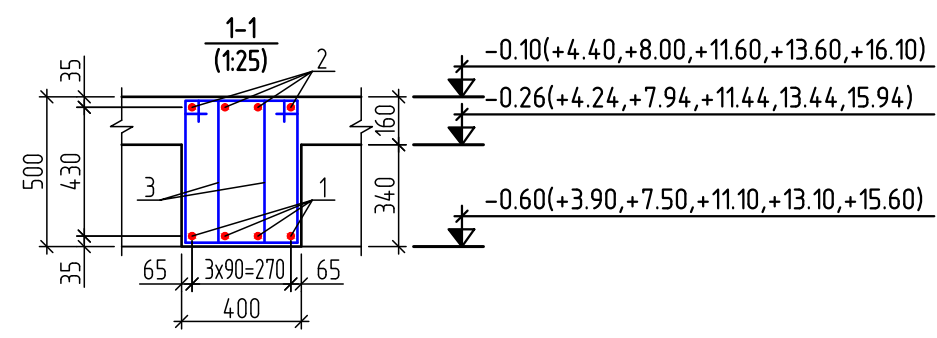
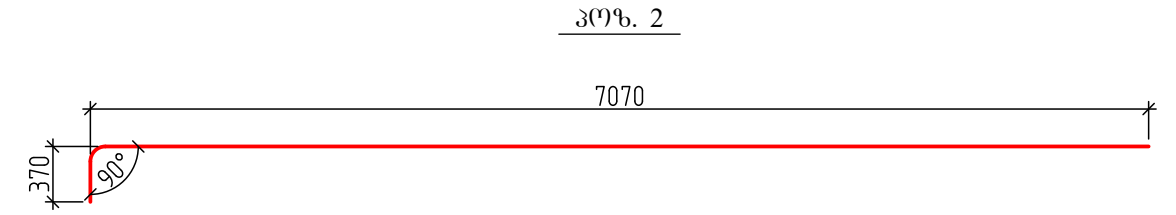
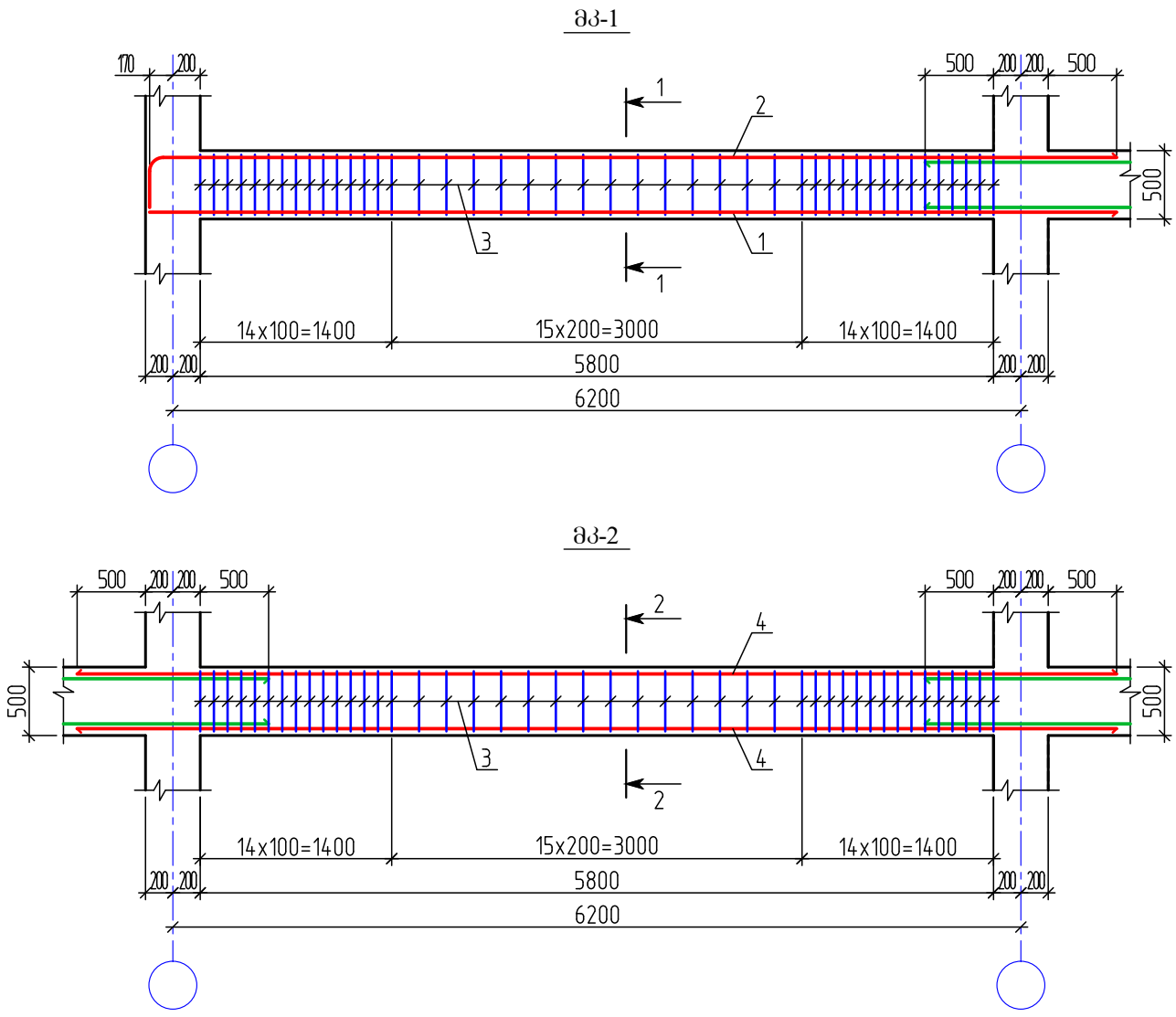

დეტალების უწყისი

პოზ.	ესკიზი
3	

<p>პროექტის დასახელება :</p> <p>№1 საჯარო სკოლა ძ. კახიძის, ტაბიძის ძ. №13. ს.კ. 67.01.34.083</p>	<p>შენიშვნა :</p>	<p>სსიპ საბანკანათლო და სამეცნიერო ინფრასტრუქტურის განვითარების სააგენტო</p> <p>მ. აღმაშენებლის 1. შენობა-ნაგებობა №1. II სართული თბილისი საქართველო 2600 ტ.: (+995 32) 2 200 220; 2 200 233; www.esida.ge</p>	<p>ნახაზის დასახელება :</p> <p>მონოლითური კოჭები მკ-1, მკ-2; ელემენტების სპეციფიკაცია; დეტალების უწყისი</p>	<p>პროექტის მთავარი არქიტექტორი: ეკატერინე აბაქელიძე კონსტრუქტორი: ივორ ალექსანდიანი შემოწმდა: ივორ ალექსანდიანი შეამოწმა: დავით ჯაფარიძე</p>
			<p>ნახაზის სტატუსი : პროექტი</p>	<p>მასშტაბი 1:50</p> <p>ფურც. კ-36 სტატუსი</p>

ელემენტების სპეციფიკაცია

პოზ.	აღნიშვნა	დასახელება	რაოდ.	მასა კვ.	შენიშვნა
მონოლითური კოჭი მკ - 3					
5	ГОСТ 5781 - 82*	φ22 AIII L = 6580	4	19.63	78.6
6	ГОСТ 5781 - 82*	φ22 AIII L = 7280	4	21.72	87.0
3	ГОСТ 5781 - 82*	φ8 AI L = 1460	88	0.58	50.8
	ГОСТ 7473 - 94	B25 D2400 V=1.16 m <sup>3</sup>			
მონოლითური კოჭი მკ - 4					
4	ГОСТ 5781 - 82*	φ22 AIII L = 7600	8	22.68	181.5
3	ГОСТ 5781 - 82*	φ8 AI L = 1460	88	0.58	50.8
	ГОСТ 7473 - 94	B25 D2400 V=1.16 m <sup>3</sup>			

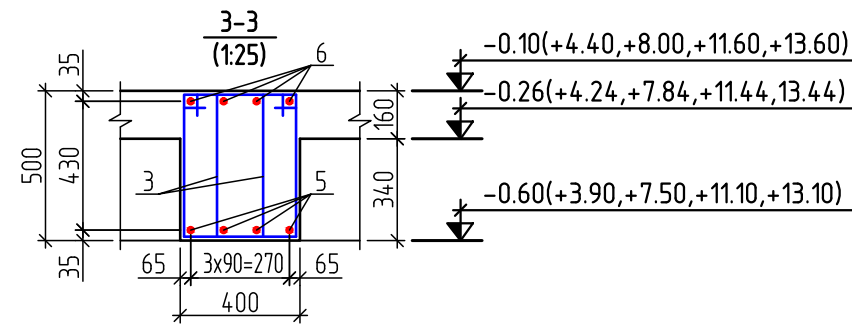
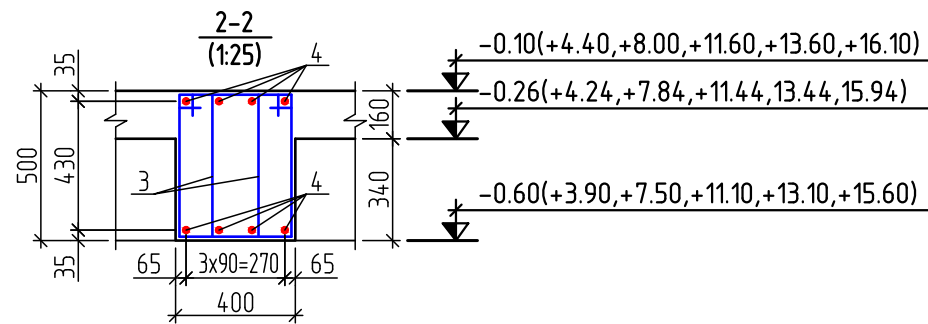
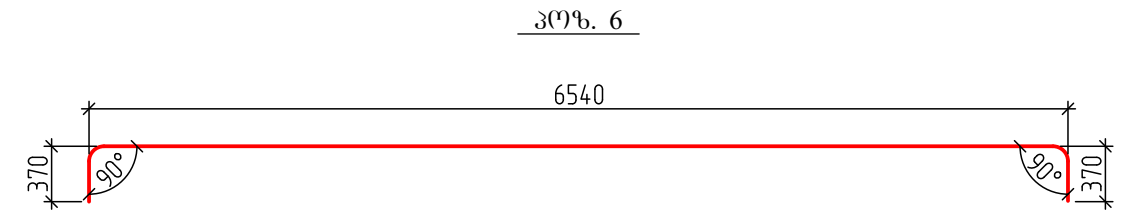
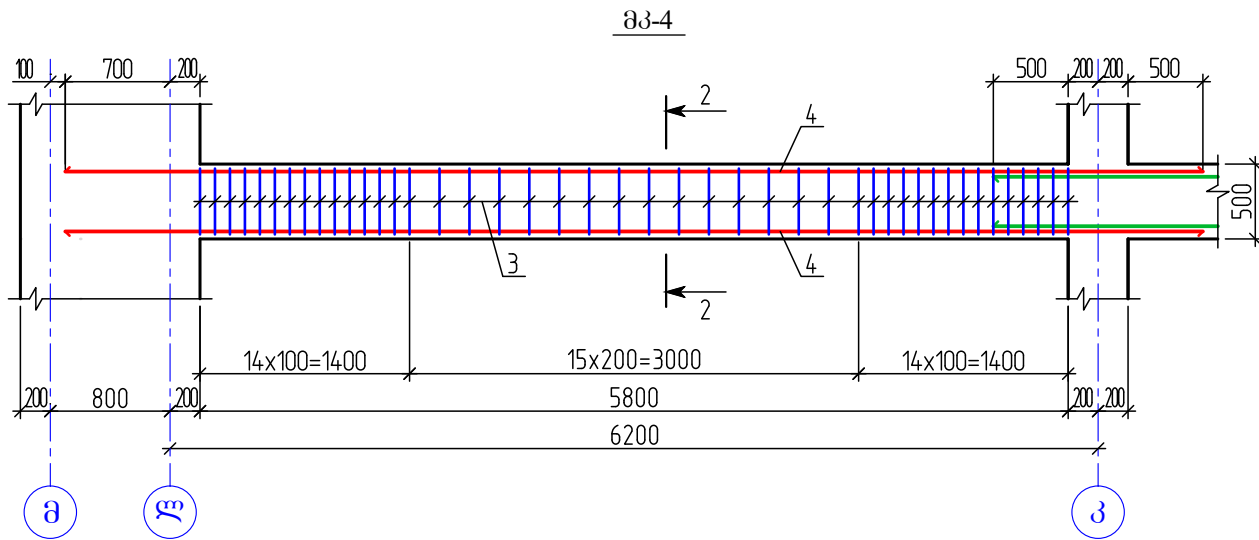
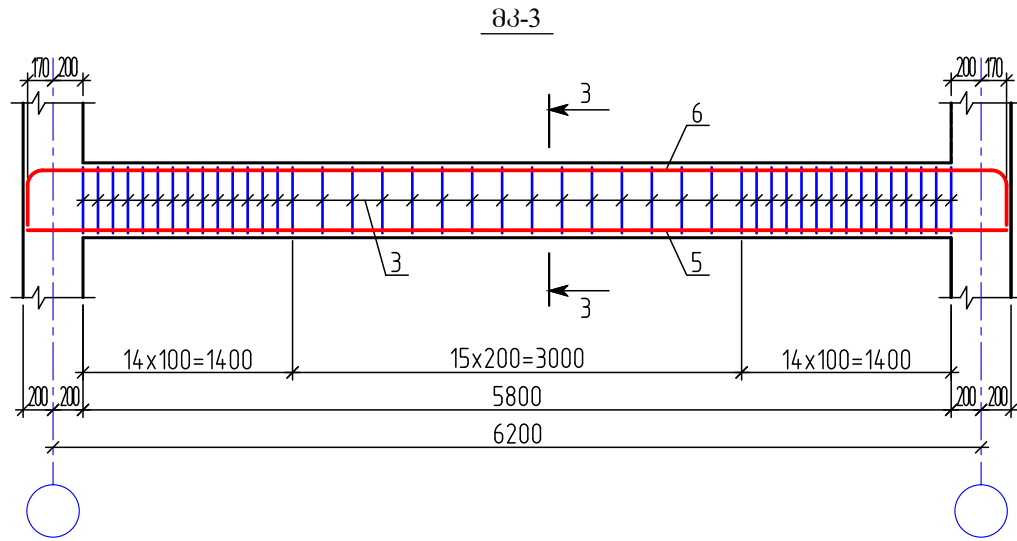

დეტალების უწყისი

პოზ.	მსკიზი
3	

პროექტის დასახელება :

№1 საჯარო სკოლა  
ძ. კახვი, ტაბიძის ძ. №13.  
ს.კ. 67.01.34.083

შენიშვნა :

სსიპ საბანანათლებლო და სამეცნიერო ინფრასტრუქტურის განვითარების სააგენტო

მ. ალექსიძის 1. შენობა-ნაგებობა №1.  
II სართული  
თბილისი საქართველო  
2600  
ტ.: (+995 32) 2 200 220; 2 200 233;  
www.esida.ge

ნახაზის დასახელება :  
მონოლითური კოჭები მკ-3, მკ-4;  
ელემენტების სპეციფიკაცია;  
დეტალების უწყისი

ნახაზის სტატუსი :  
პროექტი

პროექტის მთავარი არქიტექტორი:  
მკატერინე აბაქელია  
კონსტრუქტორი:  
ივორ ალექსანიანი  
შეასრულა:  
ივორ ალექსანიანი  
შეამოწმა:  
დავით ჯაფარიძე

მასშტაბი 1:50

ფურც. კ-37 სტატუსი

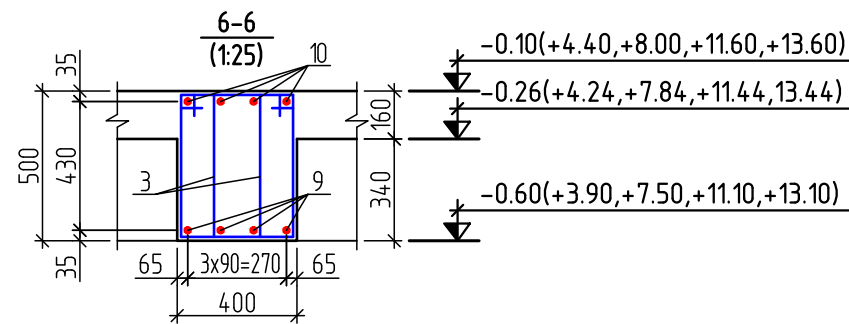
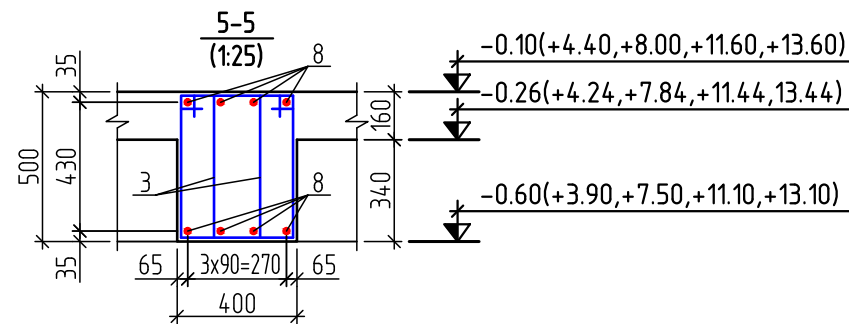
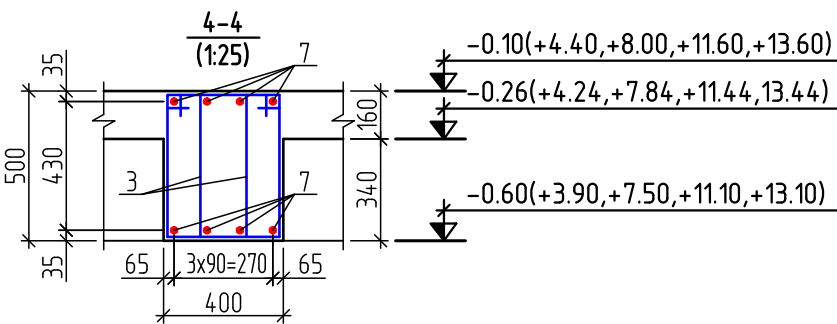
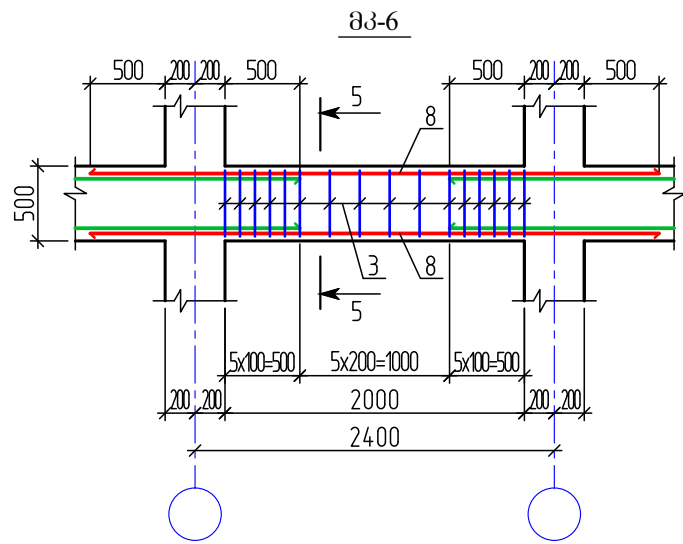
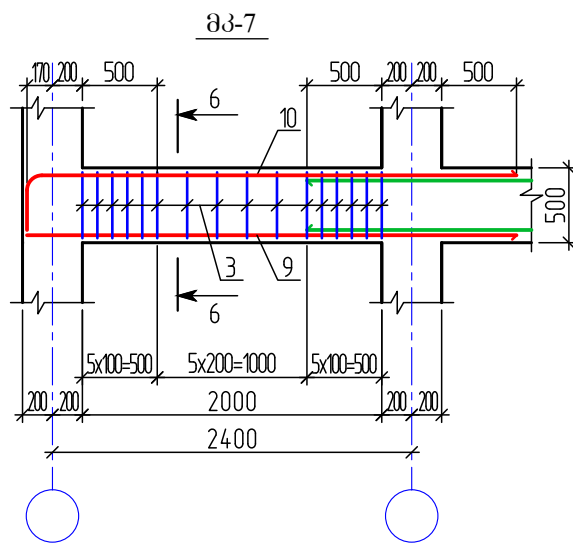
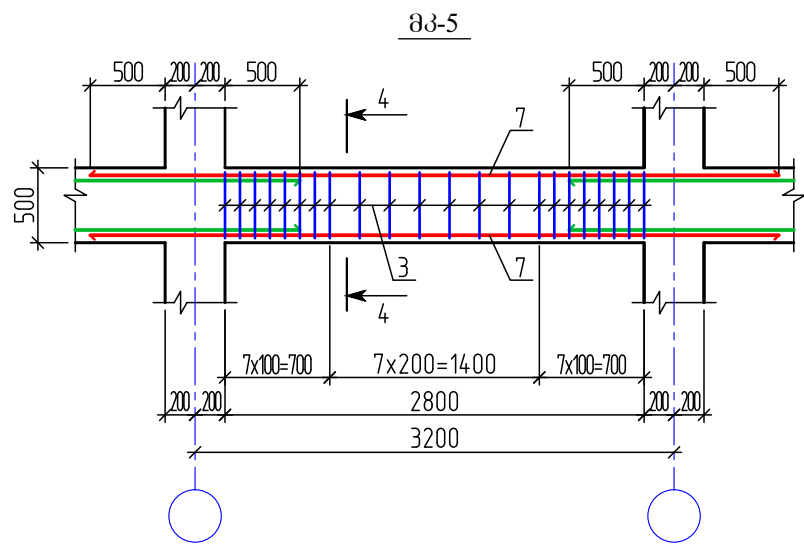

ელემენტების სპეციფიკაცია

პოზ.	აღნიშვნა	დასახელება	რაოდ.	მასა კვ.	შენიშვნა
მონოლითური კოჭი მკ - 5					
7	ГОСТ 5781 - 82*	φ22 AIII L = 4600	8	13.73	109.9
3	ГОСТ 5781 - 82*	φ8 AI L = 1460	44	0.58	25.4
	ГОСТ 7473 - 94	B25 D2400 V=0.56 m <sup>3</sup>			
მონოლითური კოჭი მკ - 6					
8	ГОСТ 5781 - 82*	φ22 AIII L = 3800	8	11.34	90.8
3	ГОСТ 5781 - 82*	φ8 AI L = 1460	32	0.58	18.5
	ГОСТ 7473 - 94	B25 D2400 V=0.40 m <sup>3</sup>			
მონოლითური კოჭი მკ - 7					
9	ГОСТ 5781 - 82*	φ22 AIII L = 3280	4	9.79	39.2
10	ГОСТ 5781 - 82*	φ22 AIII L = 3640	4	10.86	43.5
3	ГОСТ 5781 - 82*	φ8 AI L = 1460	32	0.58	18.5
	ГОСТ 7473 - 94	B25 D2400 V=0.40 m <sup>3</sup>			

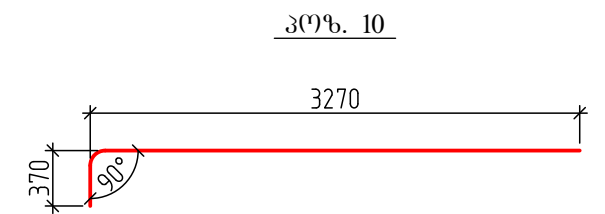

დეტალების უწყისი

პოზ.	მსპოზი
3	

პროექტის დასახელება :

№1 საჯარო სკოლა  
ძ. კახიძე, ტაბიძის ძ. №13.  
ს.კ. 67.01.34.083

შენიშვნა :

სსიპ საბანკანათლებლო და სამეცნიერო ინფრასტრუქტურის განვითარების სააგენტო

მ. ალექსიძის 1. შენობა-ნაგებობა №1.  
II სართული  
თბილისი საქართველო  
2600  
ტ.: (+995 32) 2 200 220; 2 200 233;  
www.esida.ge

ნახაზის დასახელება :

მონოლითური კოჭები მკ-5, მკ-6, მკ-7; ელემენტების სპეციფიკაცია; დეტალების უწყისი

ნახაზის სტატუსი :  
პროექტი

პროექტის მთავარი არქიტექტორი:  
ეკატერინე აბაქელიძე  
კონსტრუქტორი:  
ივორ ალექსანიანი  
შეასრულა:  
ივორ ალექსანიანი  
შეამოწმა:  
დავით ჯაფარიძე

მასშტაბი 1:50

ფურც. კ-38 სტატუსი

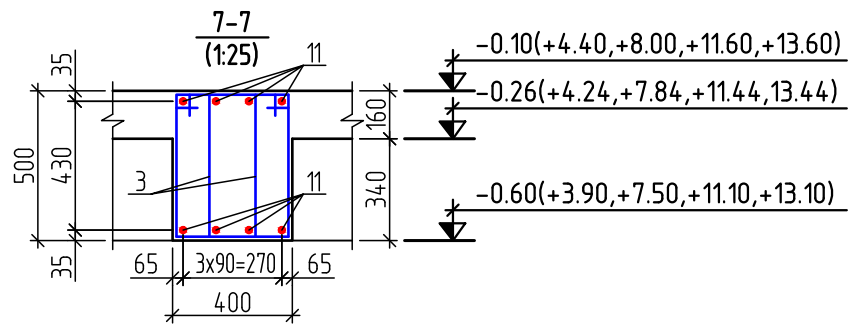
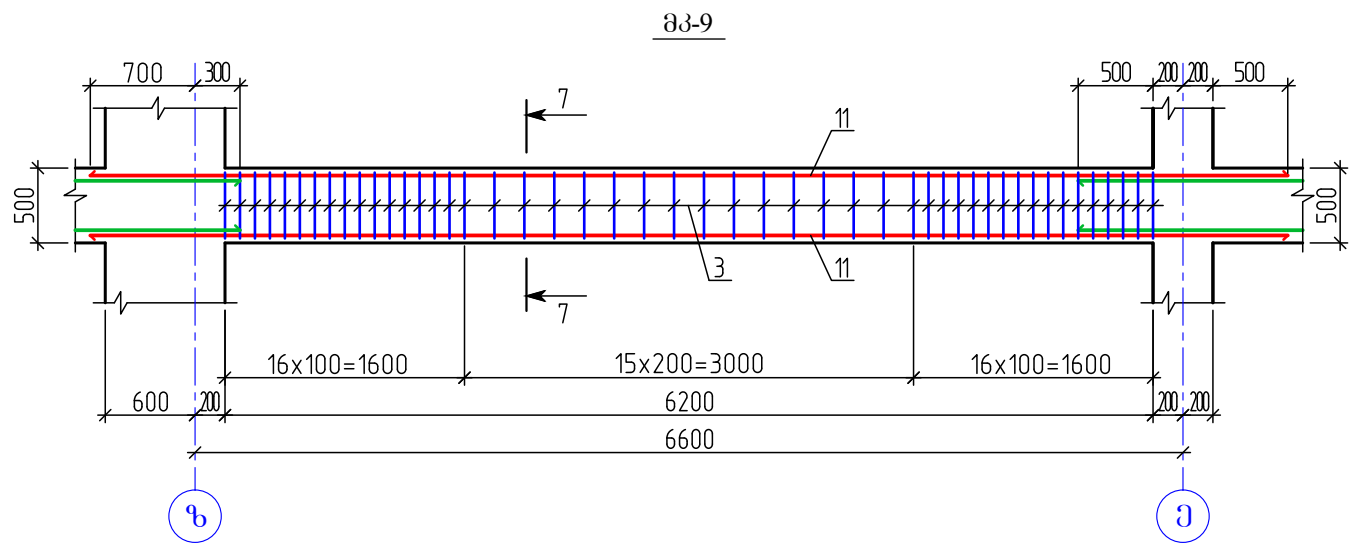
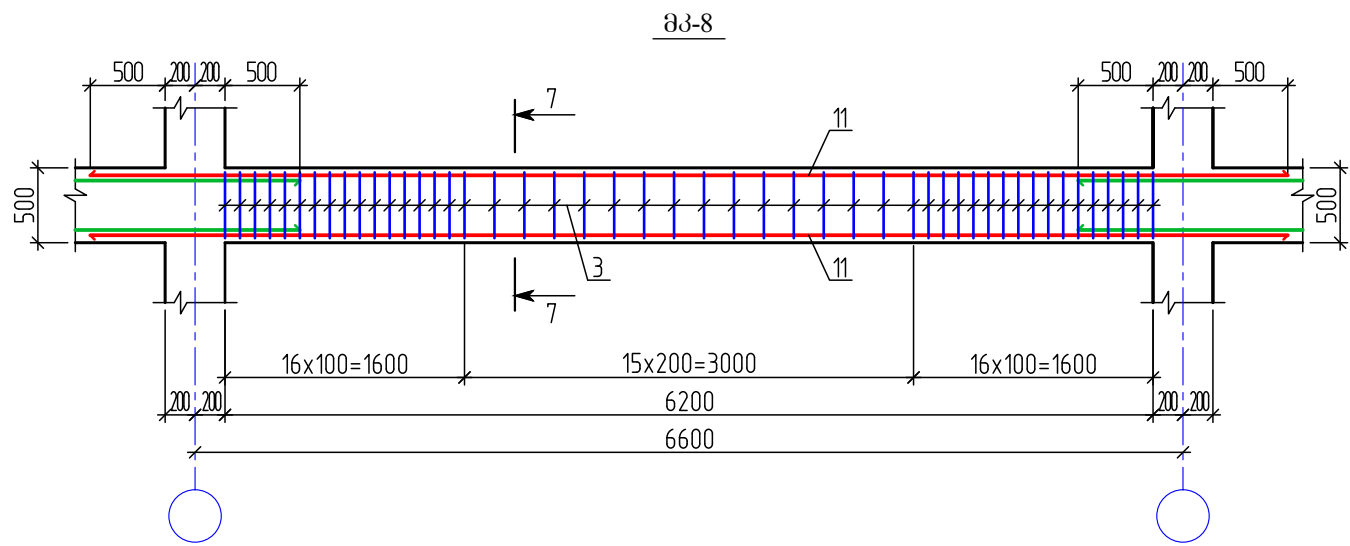

ელემენტების სპეციფიკაცია

პოზ.	აღნიშვნა	დასახელება	რაოდ.	მასა კვ.	შენიშვნა
მონოლითური კოჭი მკ - 8					
11	ГОСТ 5781 - 82*	φ22 AIII L = 8000	8	23.87	191.0
3	ГОСТ 5781 - 82*	φ8 AI L = 1460	96	0.58	55.4
	ГОСТ 7473 - 94	B25 D2400 V=1.24 m <sup>3</sup>			
მონოლითური კოჭი მკ - 9					
11	ГОСТ 5781 - 82*	φ22 AIII L = 8000	8	23.87	191.0
3	ГОСТ 5781 - 82*	φ8 AI L = 1460	96	0.58	55.4
	ГОСТ 7473 - 94	B25 D2400 V=1.24 m <sup>3</sup>			

დეტალების უწყისი

პოზ.	ესკიზი
3	

პროექტის დასახელება :

№1 საჯარო სკოლა  
ძ. კახიძე, ტაბიძის ძ. №13.  
ს.კ. 67.01.34.083

შენიშვნა :

სსიპ საბანანათლებლო და სამეცნიერო ინფრასტრუქტურის განვითარების სააგენტო

მ. ალექსიძის 1. შენობა-ნაგებობა №1.  
II სართული  
თბილისი საქართველო  
2600  
ტ.: (+995 32) 2 200 220; 2 200 233;  
www.esida.ge

ნახაზის დასახელება :  
მონოლითური კოჭები მკ-8, მკ-9;  
ელემენტების სპეციფიკაცია;  
დეტალების უწყისი

ნახაზის სტატუსი :  
პროექტი

პროექტის მთავარი არქიტექტორი:  
ეკატერინე აბაქაძე  
კონსტრუქტორი:  
ივორ ალექსანიანი  
შეასრულა:  
ივორ ალექსანიანი  
შეამოწმა:  
დავით ჯავახია

მასშტაბი 1:50

ფურც. კ-39 სტატუსი