

П-37 Пк 8+50.0

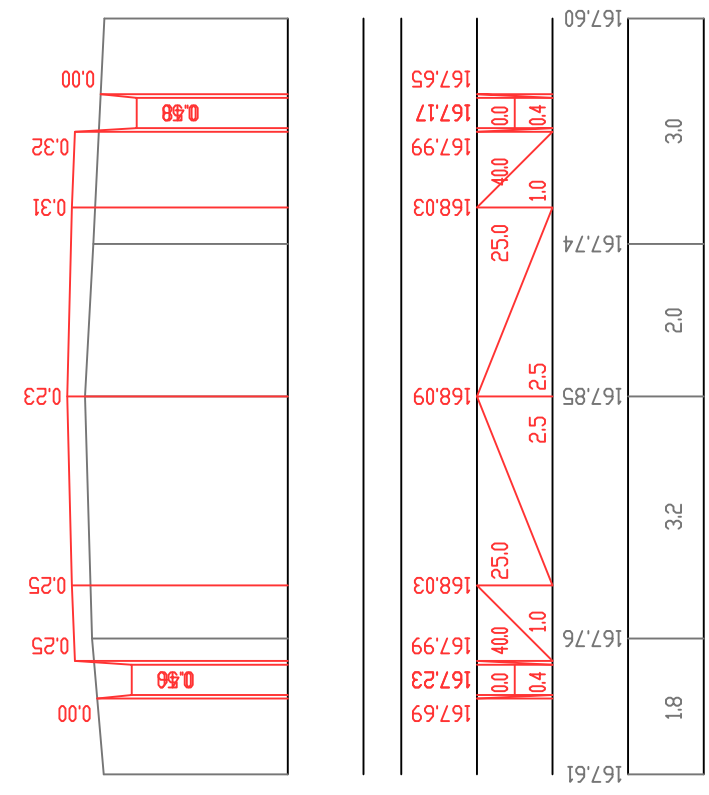

П-36 Пк 8+25.0

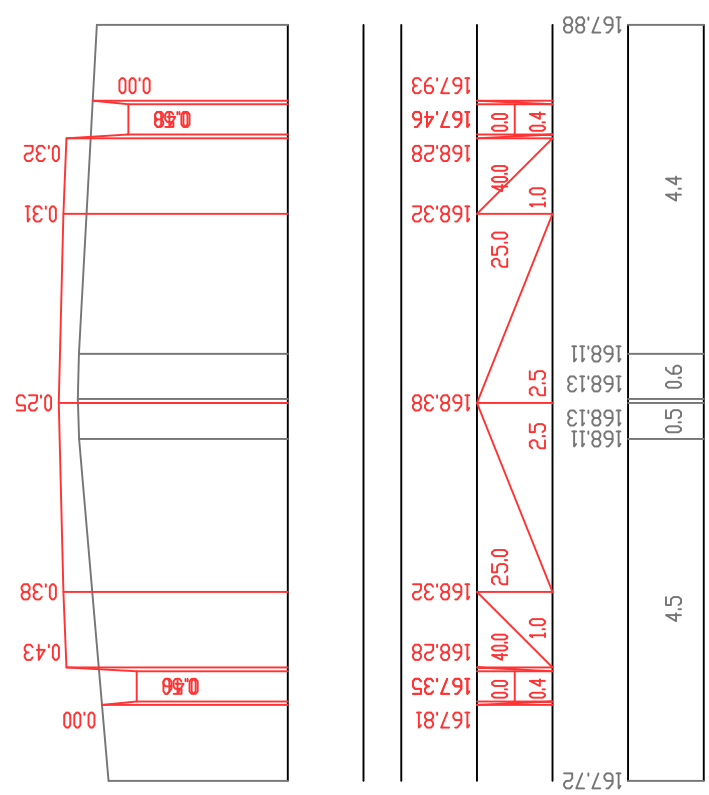

პორბინტალური მასშტაბი 1:100
ვერტიკალური მასშტაბი 1:100

საპროექტო მონაცემი	წითელი ნიშნული მ.
	ქანობი მანძილი მ.
საპროექტო მონაცემი	შვი ნიშნული მ.
	მანძილი მ.

П-39 Пк 9+0.0

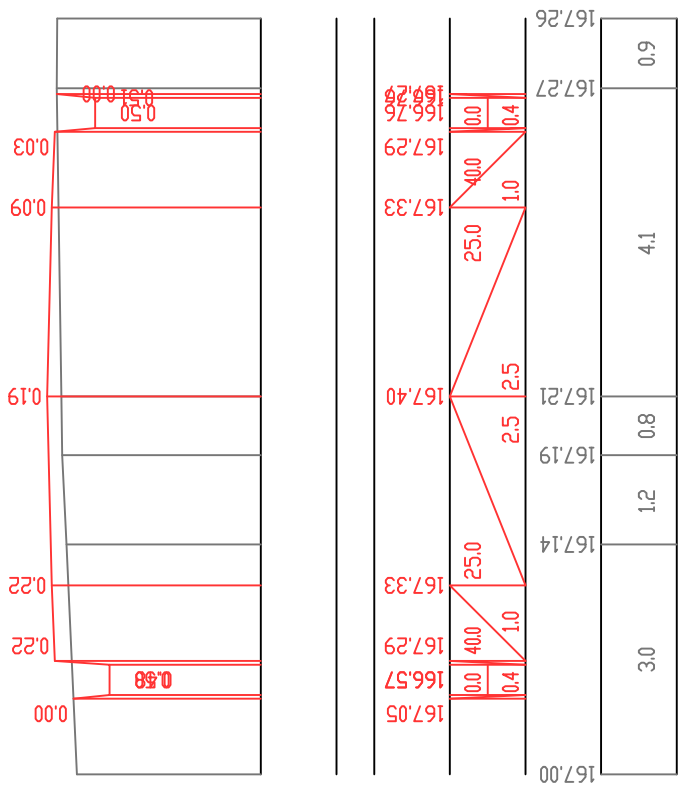

П-38 Пк 8+75.0

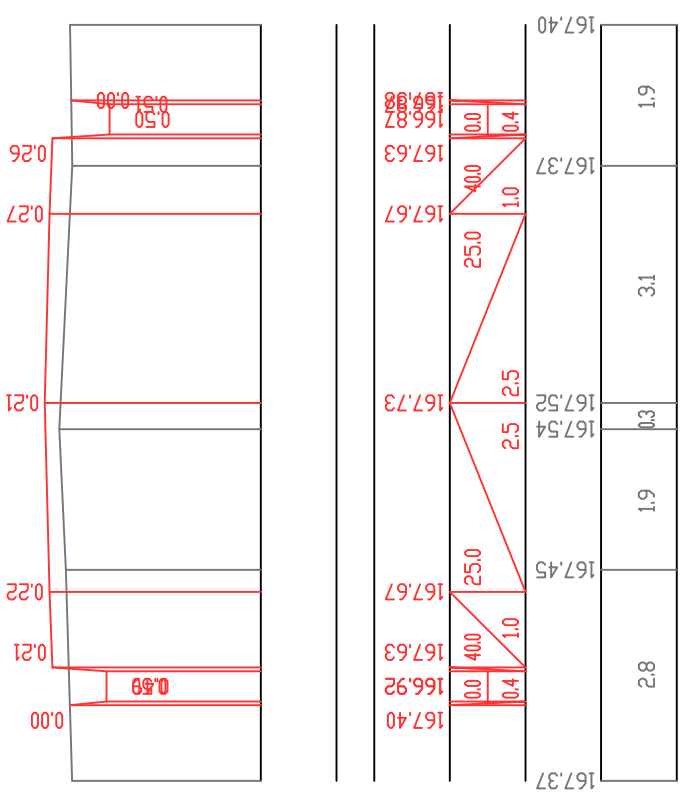

პორბინტალური მასშტაბი 1:100
ვერტიკალური მასშტაბი 1:100

საპროექტო მონაცემი	წითელი ნიშნული მ.
	ქანობი მანძილი მ.
საპროექტო მონაცემი	შვი ნიშნული მ.
	მანძილი მ.