

## შპს „დიზაინი-2008“

ქ. წალკაში, აიდონოვის ქუჩაში, მდებარე შენობის გადახურვის რეაბილიტაციის სამუშაოები

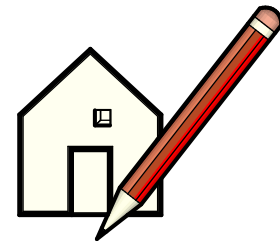

2022 წელი



## ნახაზების შემადგენლობა:

1. განმარტებითი ბარათი
2. სიტუაციური ორთოფოტო
3. სახურავის ბურულის გეგმა
4. ნივნივების განლაგების გეგმა
5. ფასადი 01
6. ფასადი 02
7. სახურავის ხის კონსტრუქცია ხედი-ა
8. სახურავის ხის კონსტრუქცია ხედი-ბ
9. სახურავის მოწყობის სქემა
10. სიტუაციური ფოტო

## განმარტებითი ბარათი

ქ. წალკაში, აიდონოვის ქუჩაში, მდებარე შენობის გადახურვის რეაბილიტაციის სამუშაოების პროექტი შედგენილია შპს „დიზაინი-2008“-სთან არსებული საპროექტო-სახარჯთაღრიცხვო ჯგუფის მიერ, საპროექტო მონაცემები აღებულია შესასრულებელი სამუშაოების ადგილზე აზომვისა და მის საფუძველზე შედგენილი ესკიზური ნახაზების მიხედვით.

სამუშაოთა შესასრულებლად მოხდა ადგილზე დათვალიერება და დადგინდა ჩასატარებელი სამუშაოების ჩამონათვალი. არსებული სამშენებლო ნორმებისა და წესების, ასევე დეფექტური აქტის შედგენის შესაბამისად შედგა პროექტი, რომელიც მოიცავს: არსებული დეფექტური სახურავის ფენილის დემონტაჟი, დაზიანებული ხე -მასალის შეცვლა, სახურავის მოწყობა ფერადი პროფილის თუნუქით სისქე 0,5მმ, სავენტილაციო შახტების შემოსვა ფერადი შეღებილი თუნუქის ფურცლით სისქით: 0,5მმ, წყალშემკრები ღარებისა და წყალჩამომშვები მილების დ-120მმ მოწყობა, გვერდულების ფრონტალური ფიცრის მოწყობა და მისი დაფარვა რულონური შეღებილი თუნუქის ფურცლებით სისქით: 0,5მმ

პროექტის დასახელება	ქ. წალკაში, აიდონოვის ქუჩაში, მდებარე შენობის გადახურვის რეაბილიტაციის სამუშაოები				
დირექტორი		ზ. კვარაცხელია	სახურავის ბურულის გეგმა		
შეადგინა		ზ. მიქავა	„დიზაინი-2008“	2022	1

სიტუაციური ორთოფოტო



პროექტის დასახელება	ქ. წალკაში, აიდონოვის ქუჩაში, მდებარე შენობის გადახურვის რეაბილიტაციის სამუშაოები				
დირექტორი		ზ. კვარაცხელია	სიტუაციური ორთოფოტო		
შეადგინა		ზ. მიქავა	„დიზაინი-2008“	2022	2

სახურავის ბურულის გეგმა

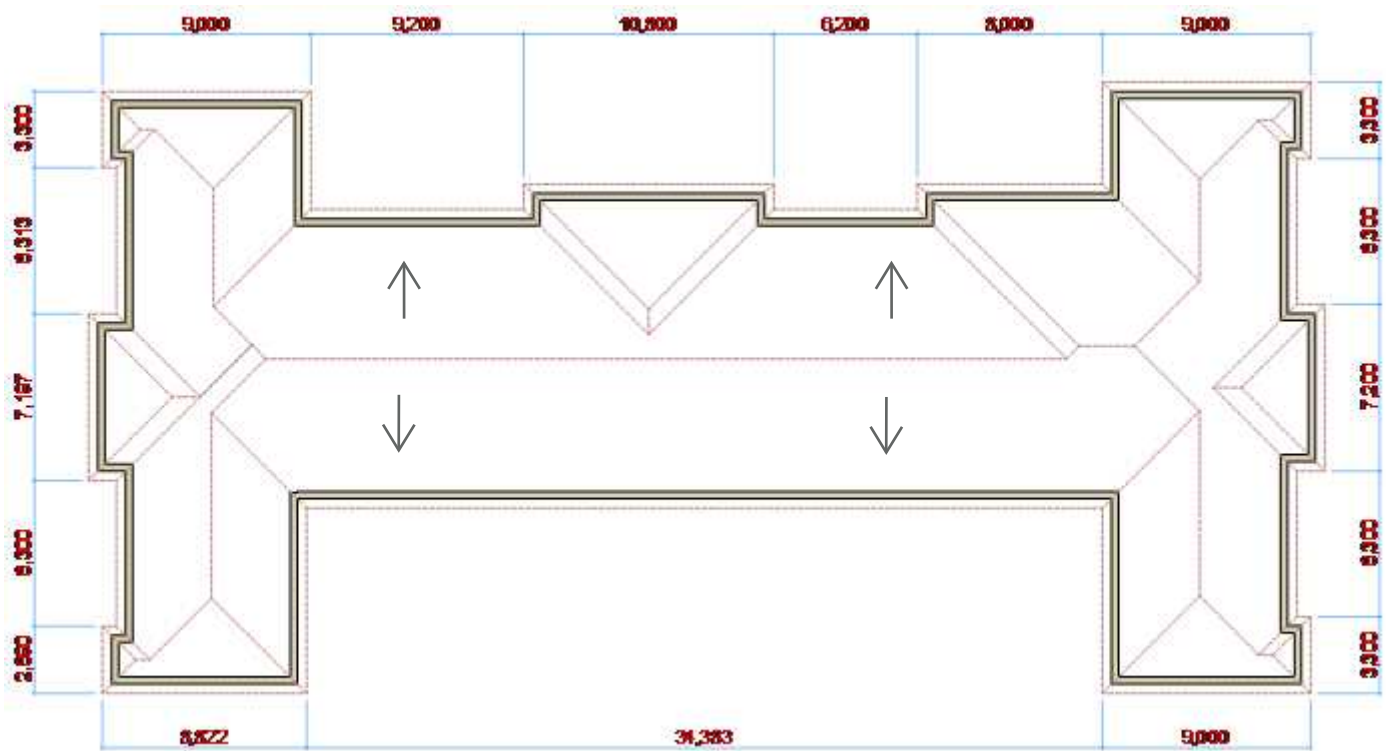

პროექტის დასახელება	ქ. წალკაში, აიდონოვის ქუჩაში, მდებარე შენობის გადახურვის რეაბილიტაციის სამუშაოები		
დირექტორი		ზ. კვარაცხელია	სახურავის ბურულის გეგმა
შეადგინა		ზ. მიქავა	„დიზაინი-2008“
			2022 3



ფასადი 01

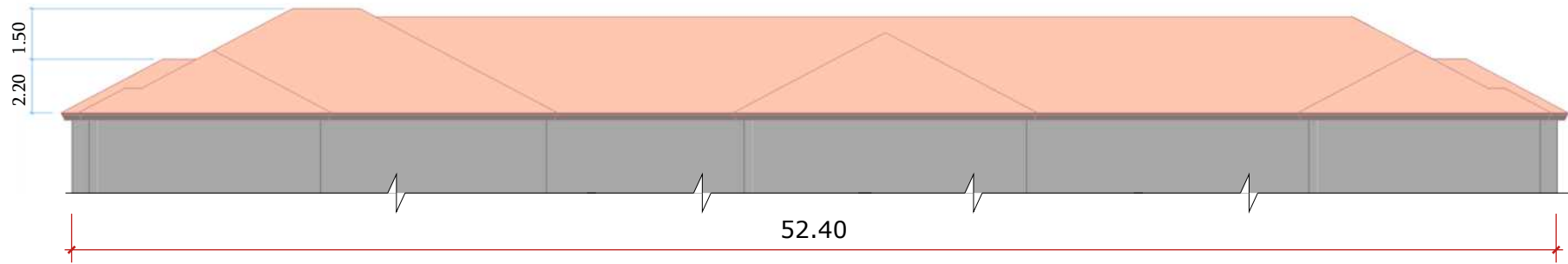

პროექტის დასახელება	ქ. წალკაში, აიდონოვის ქუჩაში, მდებარე შენობის გადახურვის რეაბილიტაციის სამუშაოები				
დირექტორი		ზ. კვარაცხელია	ფასადი 01		
შეადგინა		ზ. მიქავა	„დიზაინი-2008“	2022	5

## ფასადი 02

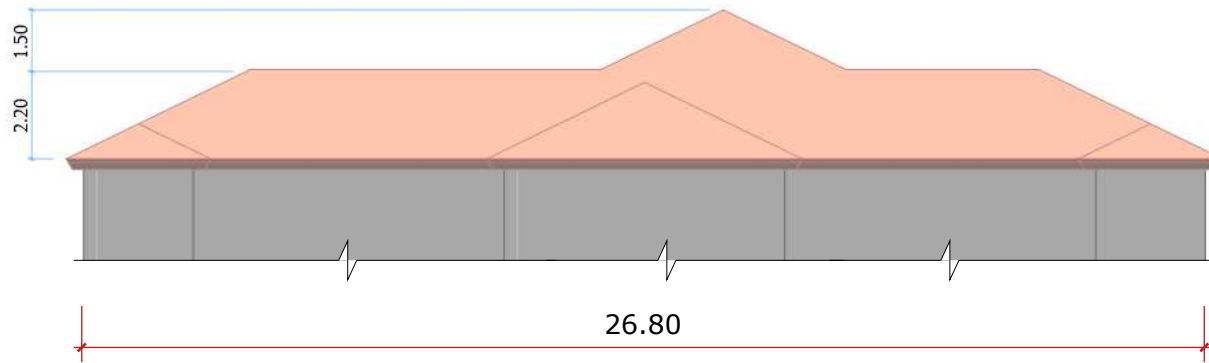

პროექტის დასახელება	ქ. წალკაში, აიდონოვის ქუჩაში, მდებარე შენობის გადახურვის რეაბილიტაციის სამუშაოები				
დირექტორი		ზ. კვარაცხელია	ფასადი 02		
შეადგინა		ზ. მიქავა	„დიზაინი-2008“	2022	6



არს. სახურავის ხის კონსტრუქცია ხედი-ა



პროექტის დასახელება	ქ. წალკაში, აიდონოვის ქუჩაში, მდებარე შენობის გადახურვის რეაბილიტაციის სამუშაოები				
დირექტორი		ზ. კვარაცხელია	არს. სახურავის ხის კონსტრუქცია		
შეადგინა		ზ. მიქავა	„დიზაინი-2008“	2022	7

არს. სახურავის ხის კონსტრუქცია ხედი-ბ

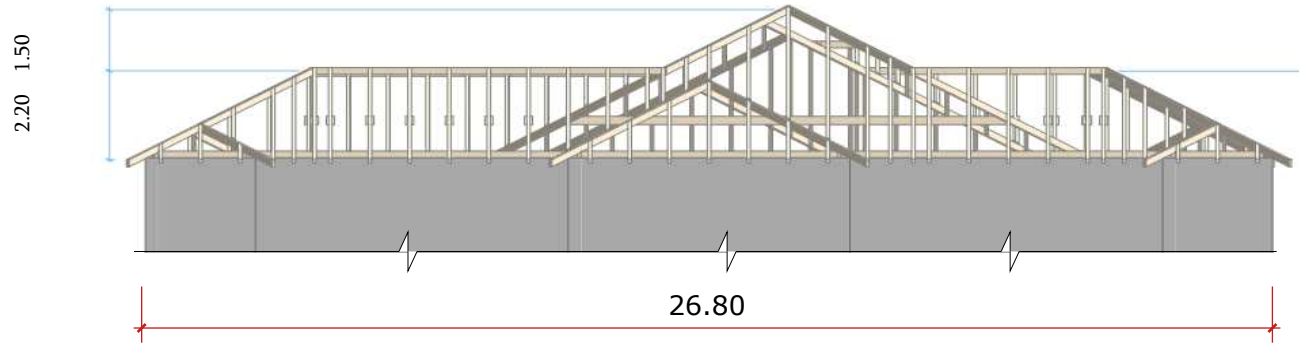

პროექტის დასახელება	ქ. წალკაში, აიდონოვის ქუჩაში, მდებარე შენობის გადახურვის რეაბილიტაციის სამუშაოები			
დირექტორი		ზ. კვარაცხელია	სახურავის ხის კონსტრუქცია ხედი-ბ	
შეადგინა		ზ. მიქავა	„დიზაინი-2008“	2022 8

ხის სახურავის 3D ვიზუალი

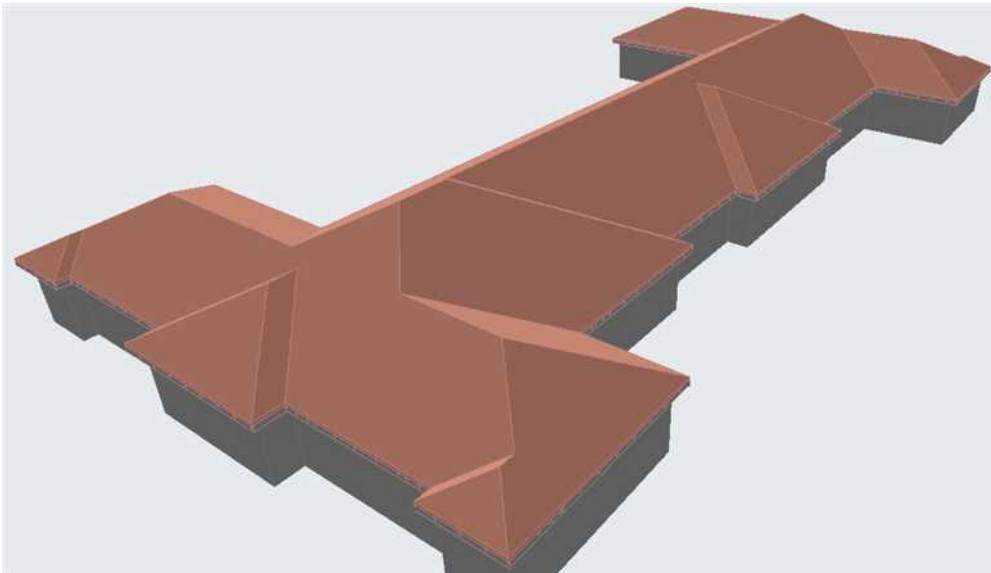

სახურავის მოწყობის სქემა

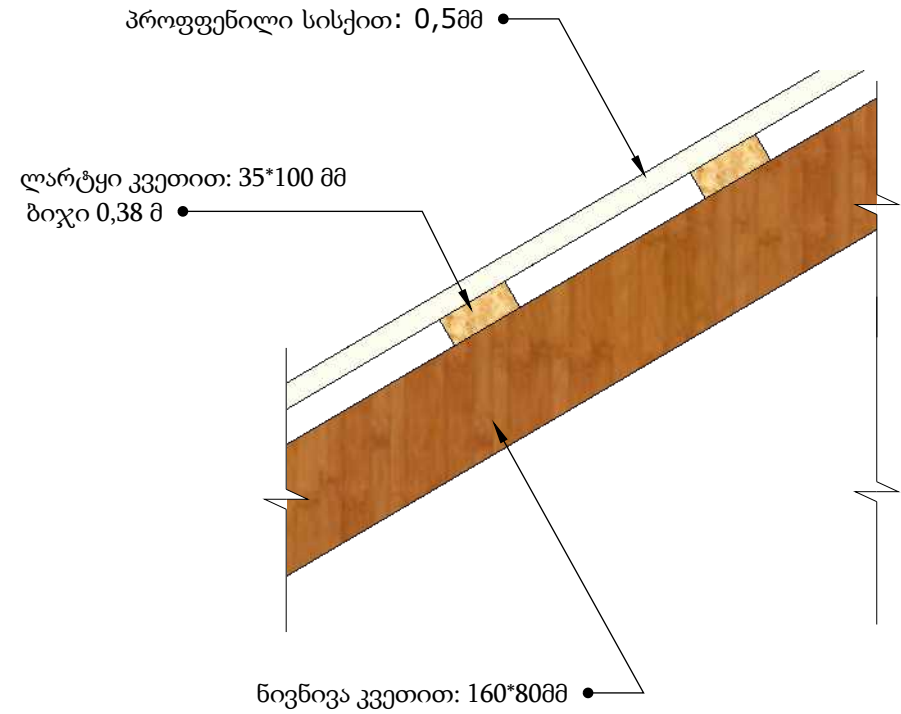

პროექტის დასახელება	ქ. წალკაში, აიდონოვის ქუჩაში, მდებარე შენობის გადახურვის რეაბილიტაციის სამუშაოები				
დირექტორი		ზ. კვარაცხელია	სახურავის ხის კონსტრუქცია ხედი-ბ		
შეადგინა		ზ. მიქავა	„დიზაინი-2008“	2022	9

## სიტუაციური ფოტო



პროექტის დასახელება	ქ. წალკაში, აიდონოვის ქუჩაში, მდებარე შენობის გადახურვის რეაბილიტაციის სამუშაოები				
დირექტორი		ზ. კვარაცხელია	სიტუაციური ფოტო		
შეადგინა		ზ. მიქავა	„დიზაინი-2008“	2022	10