 შ.პ.ს. „საქსპეცპროექტი“		დასა დატვირთვად ქუჩის კომპლექსური	
		პან. დირექტორი	თ. შოლაიაშვილი
კ ვ ი		თ. ახანოვიძე	
შ 1:1000		ფ. №	1
		საქართველოს	2014

შ.პ.ს. „საქსპეცპროექტი“

დასა დატვირთვად ქუჩის კომპლექსური

პან. დირექტორი

თ. შოლაიაშვილი

კ ვ ი

თ. ახანოვიძე

შ 1:1000

ფ. № 1

საქართველოს

2014

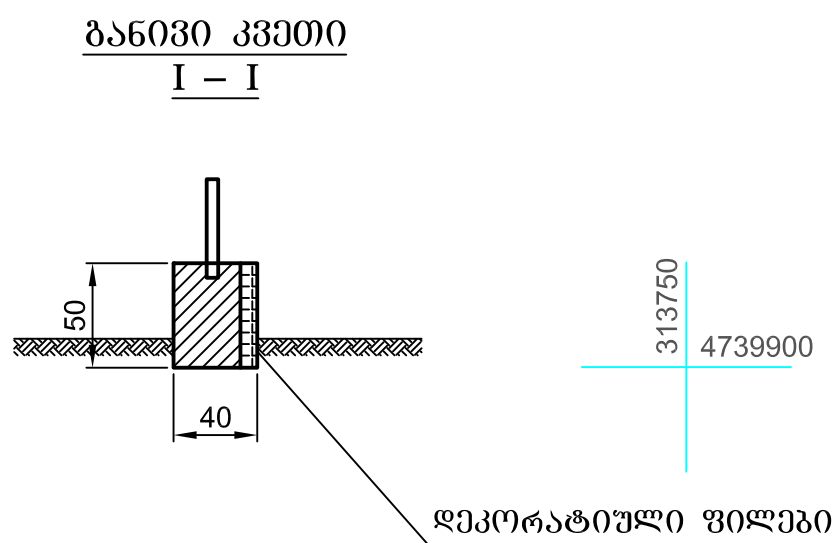
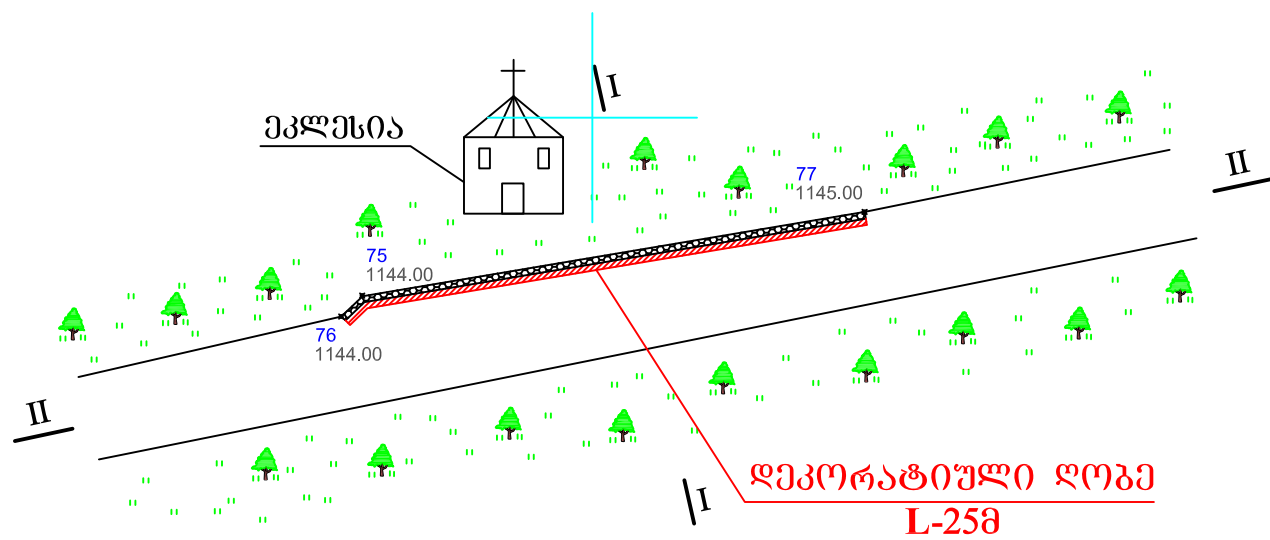
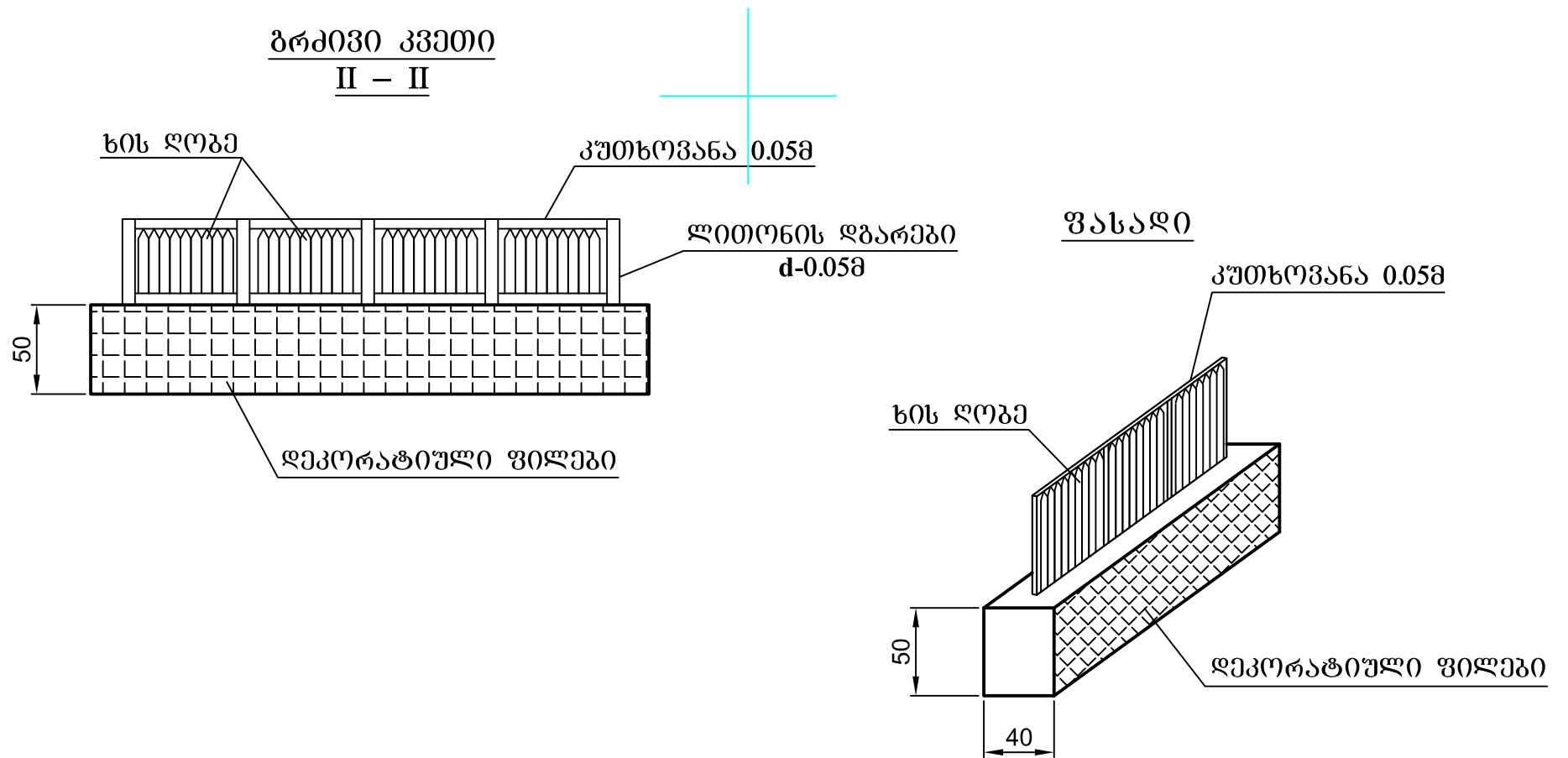

ს.პ.ს.

ს.პ.ს. „საქმზამშენებლობა“

გენ. დირექტორი

თ. შილაკაძე

პ მ ი

თ. ახანოშვილი

დავა ღუნტუში ქუჩების კეთილმოწყობა

ეკლესიის წინ დეკორატიული ღობე

სიტუაციური გეგმა

მ 1:1000

ფ. №

1

2014

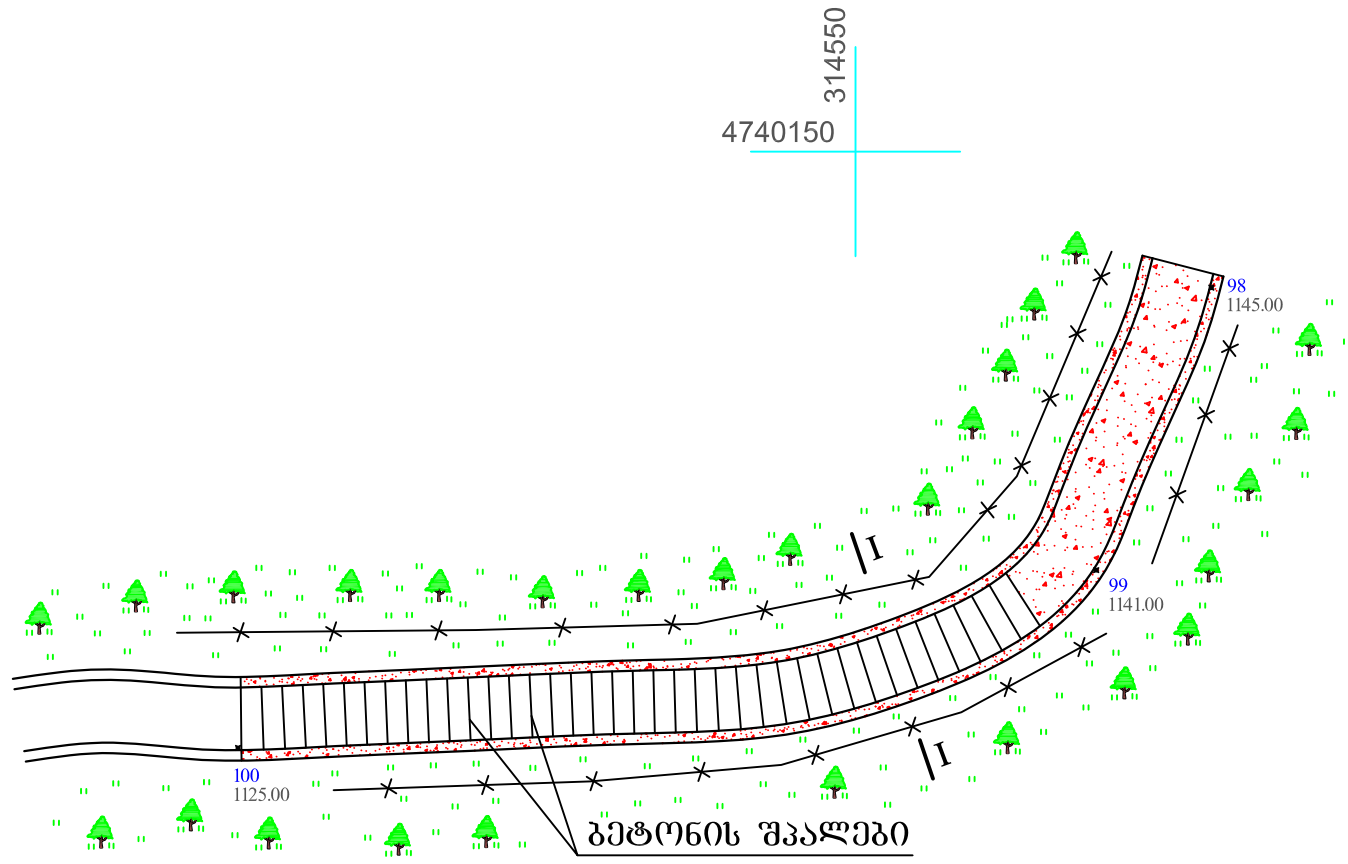

კვეთი I - I

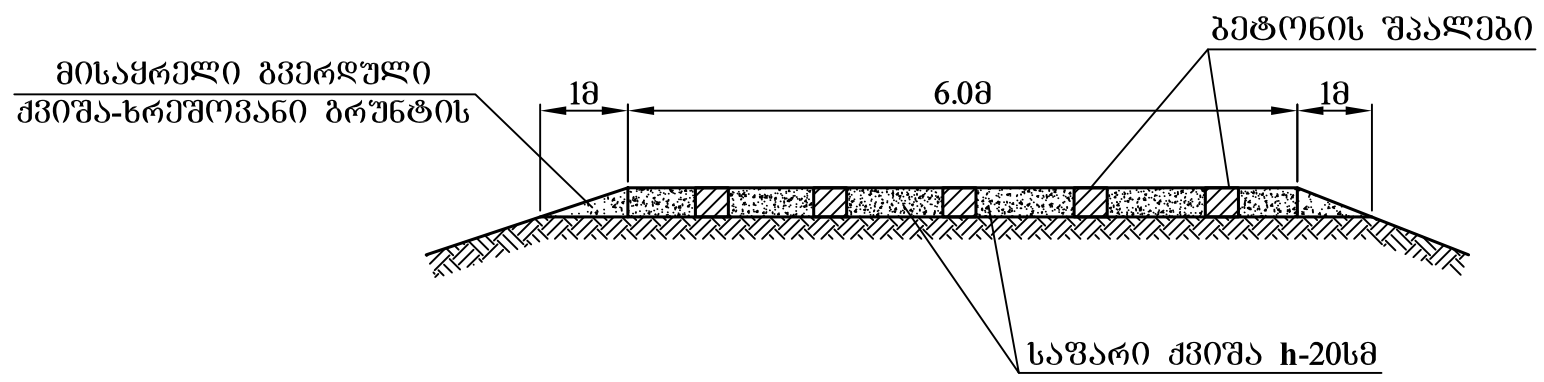

 შ.პ.ს	შ.პ.ს „სამშენაშენიერება“			ღაბა ლენტეხში ქუჩების კეთილმოწყობა			
	გენ. დირექტორი	თ. შილაკაძე		სასაფლაოსთან მისასვლელი ქუჩა			
	პ მ ი	თ. ახანიშვილი		სიტუაციური გეგმა			
				მ 1:1000	ფ. №	1	2014

ბრივი კვითი
II - II

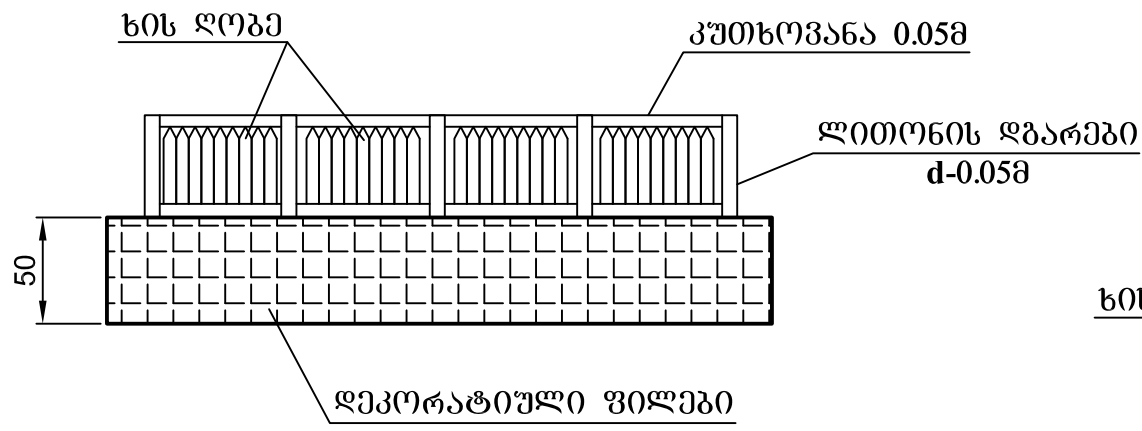

ფასადი

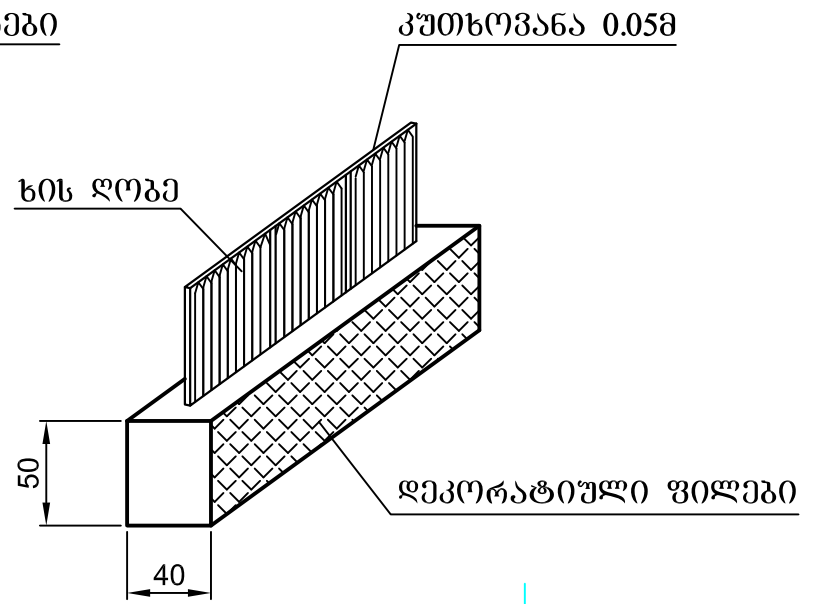

4739900
314100

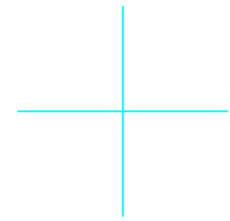

დეკორატიული
კედელი L-40მ

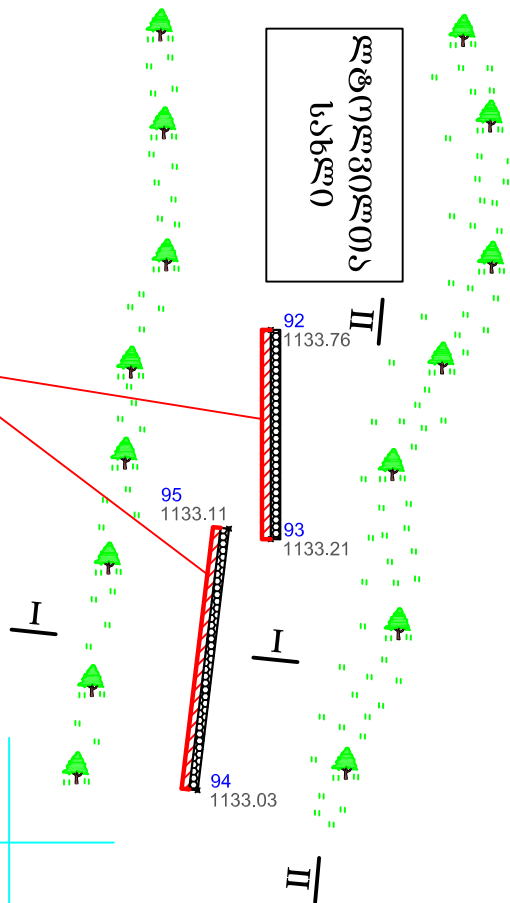

4739800
314200

ბანივი კვითი
I - I

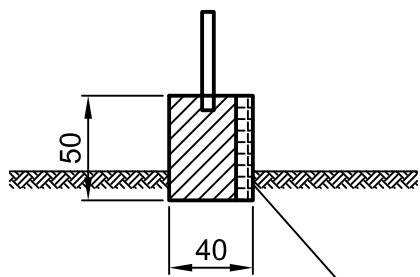

დეკორატიული ფილები



შ.პ.ს

შ.პ.ს „საქონლის სააგენტო“

ბენ. დირექტორი

თ. შილაკაძე

პ მ ი

თ. ახანოშვილი

დავა ღუნტუხში ქუჩების კეთილმოწყობა

ღთოღვილების სახლთან

სიტუაციური გეგმა

მ 1:1000

ფ. №

1

2014

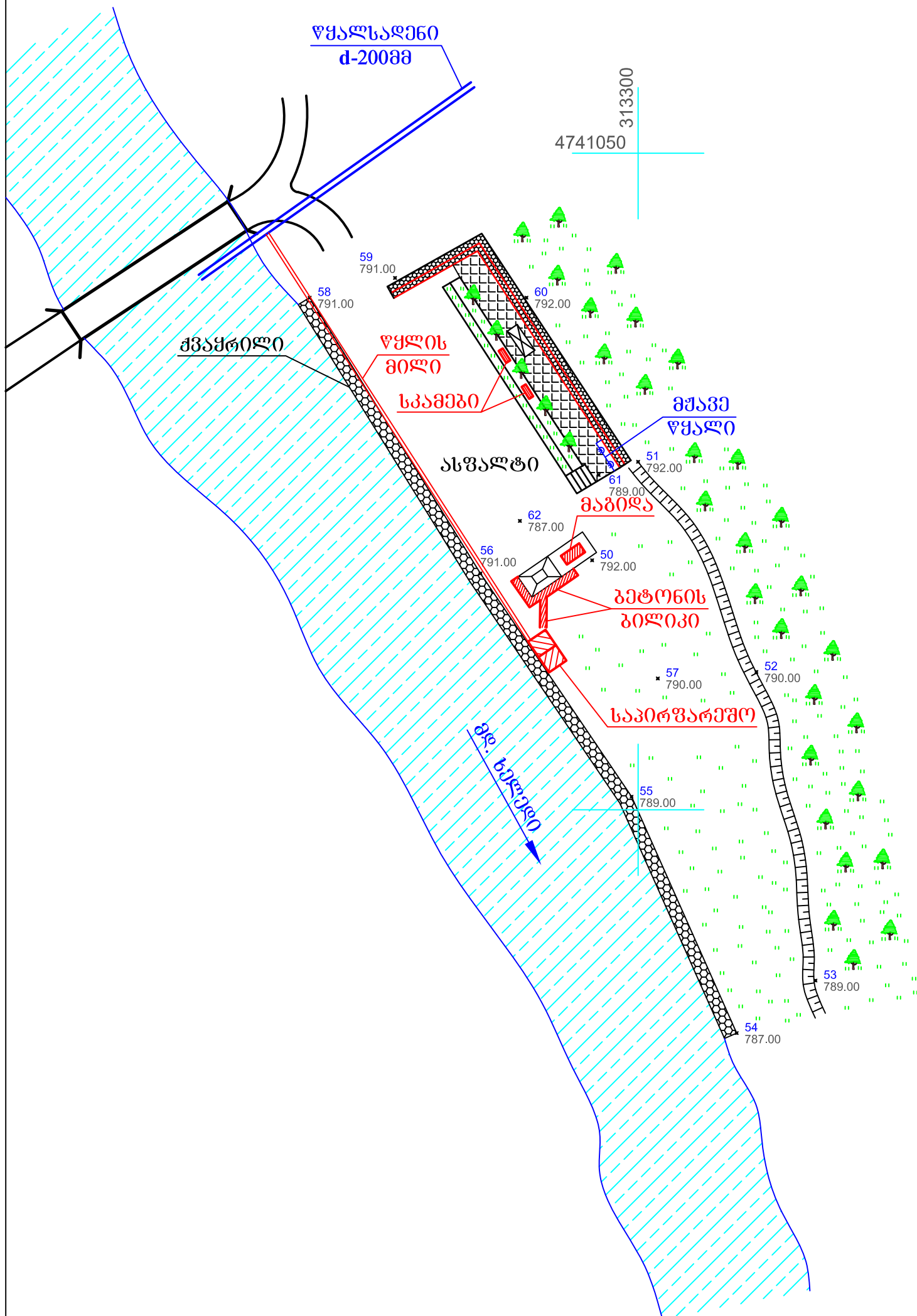

 შ.პ.ს	შ.პ.ს „საქგზამეტსნიერბა“			ღაბა ლენტეხში ქუჩების კეთილმოწყობა			
	ბენ. ღირებულება	თ. შილაკაძე		მუკვე წყლის ტერიტორია			
	პ მ ი	თ. ახანოშვილი		სიტუაციური გეგმა			
				მ 1:1000	ფ. №	1	2014

ბრძივი კვეთი
II - II

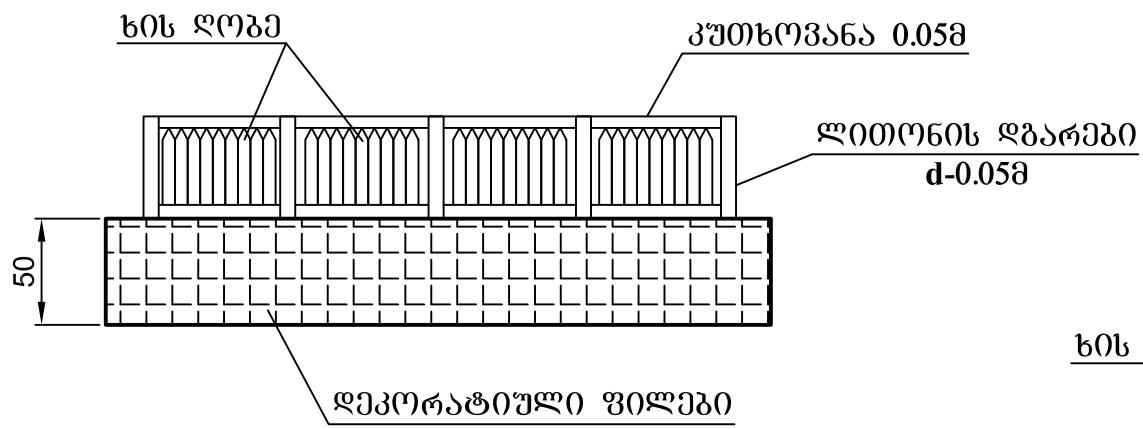

შასადი

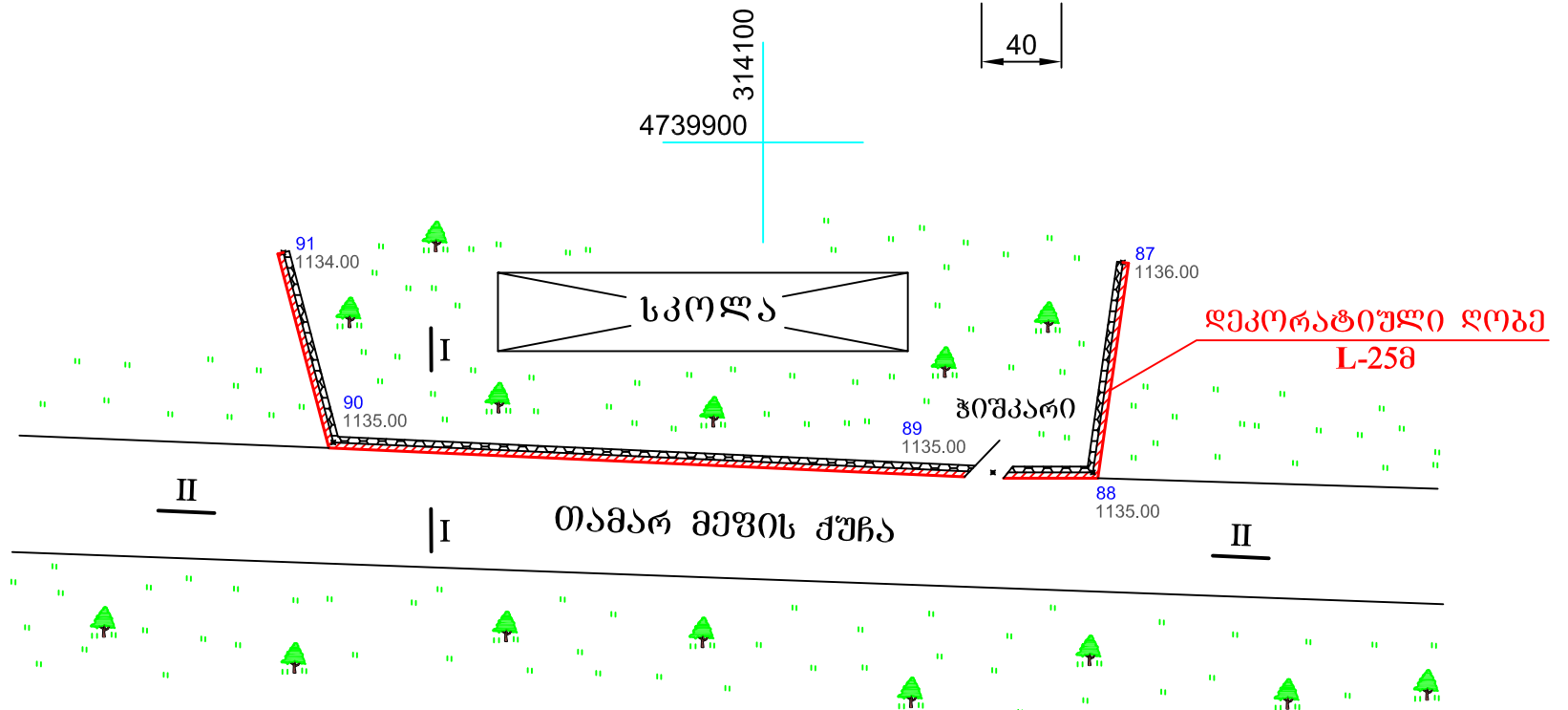
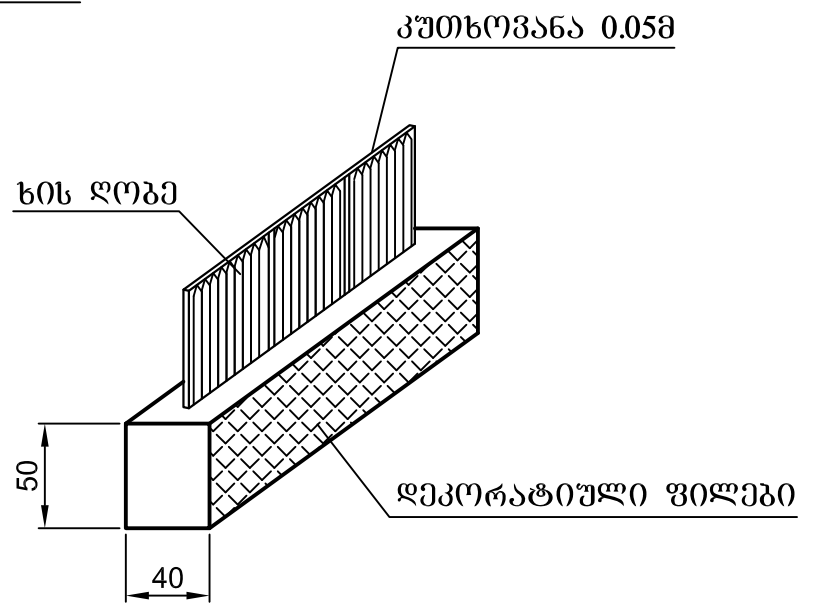

ბანძივი კვეთი
I - I

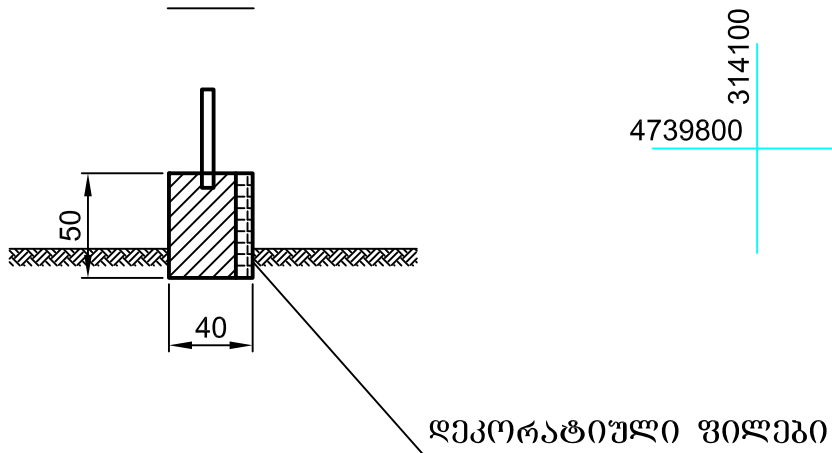

 შ.პ.ს.	შ.პ.ს. „საქგზამეტსნიერბა“			ღობე ლენტეხში ქუჩების კეთილმოწყობა			
	ბენ. დირექტორი	თ. შილაკაძე		თამარ მეფის ქუჩის სკოლის წინ			
	კ მ ი	თ. ახანოშვილი		სიტუაციური გეგმა			
				მ 1:1000	ფ. №	1	2014

ბრძოვო კვანძი
II - II

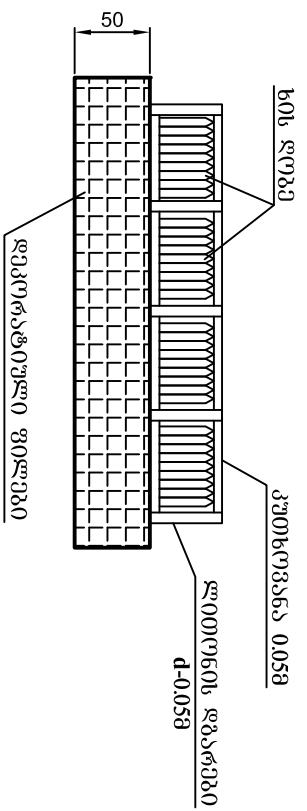

განაღი

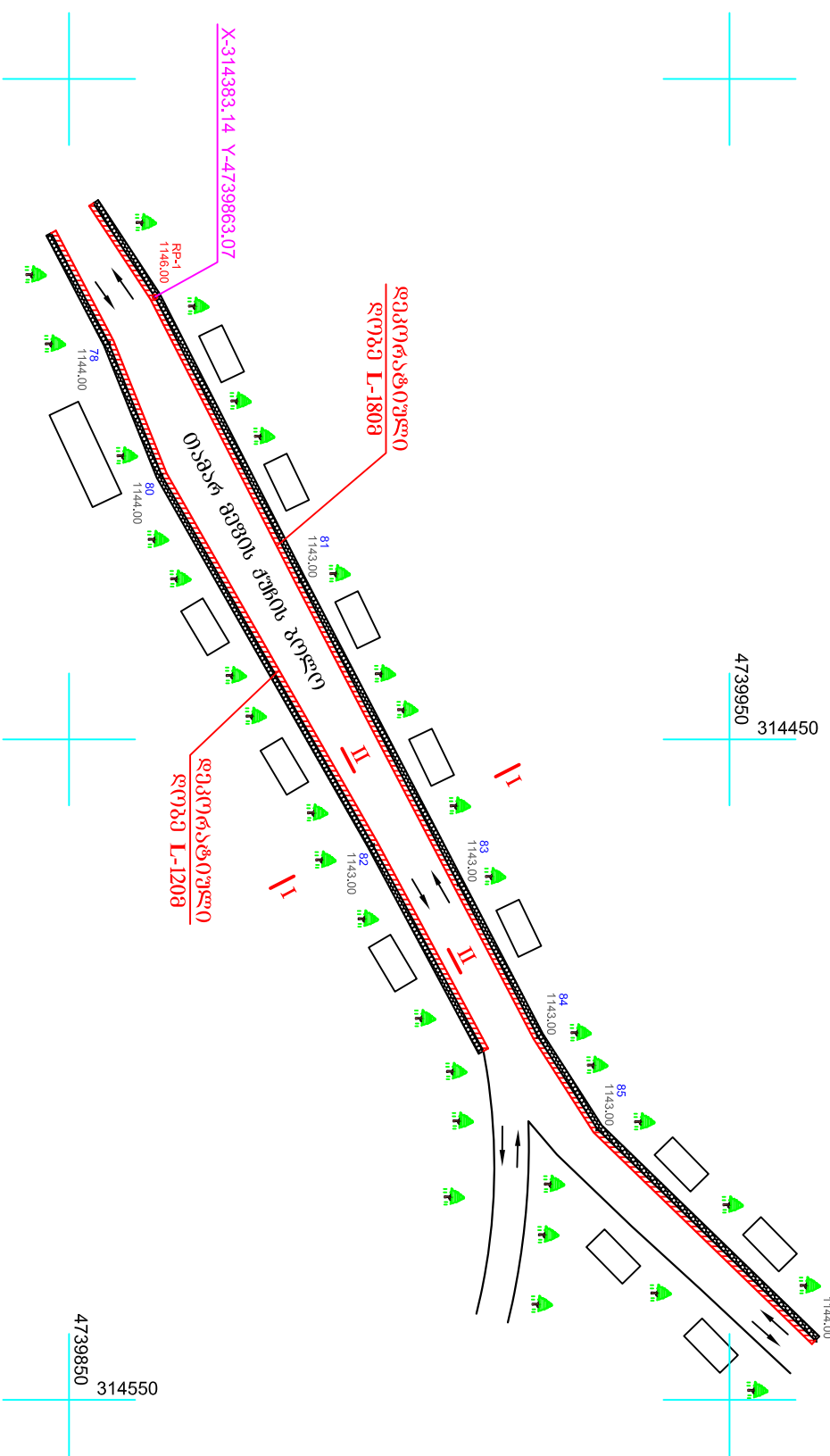
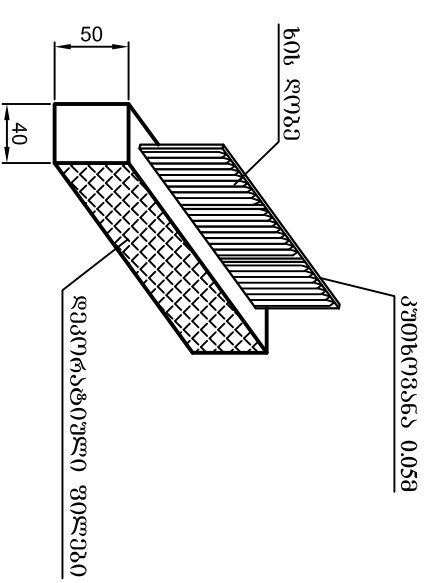

ბანოვო კვანძი
I-I

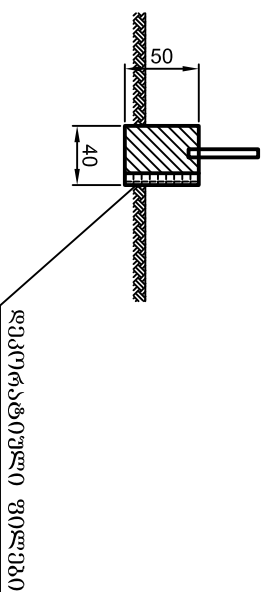

		<p>ს.კ.ს. „სამშენებლო და არქიტექტურული ცენტრი“</p>		<p>დავალი: <u>ლენტივების ქუჩის კომპლექსური რეკონსტრუქცია</u></p>	
<p>ბან. დონემართი</p>	<p>მ. შოლაიაძე</p>	<p>მ. ახანოვიძე</p>	<p>მ. ახანოვიძე</p>	<p>მ. ახანოვიძე</p>	<p>მ. ახანოვიძე</p>
<p>კ ვ ი</p>	<p>მ. ახანოვიძე</p>	<p>მ. ახანოვიძე</p>	<p>მ. ახანოვიძე</p>	<p>მ. ახანოვიძე</p>	<p>მ. ახანოვიძე</p>
<p>მ 1:1000</p>	<p>ფ. №</p>	<p>1</p>	<p>2014</p>	<p>2014</p>	<p>2014</p>

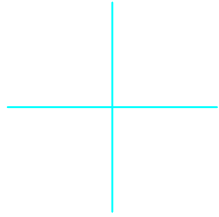

4740050
314150

**საკროძტო
საყრდენი კედელი**

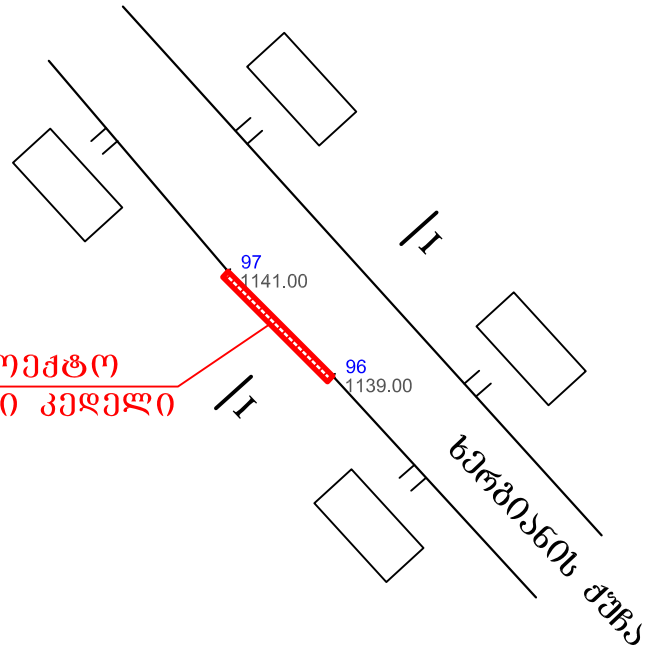

4739950
314050

კვეთი I - I

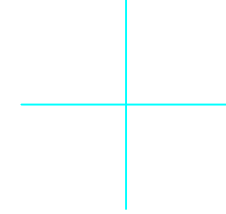
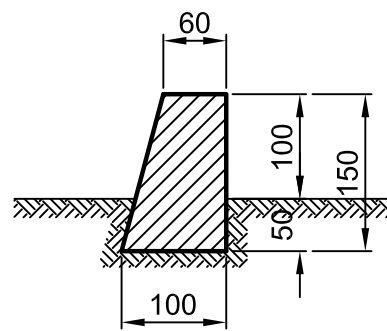

შ.პ.ს

შ.პ.ს „სამშენაშენიერება“

ბენ. ღირებულება

თ. შილაკაძე

პ მ 0

თ. ახანოშვილი

დავა ლენტეხში ქუჩების კეთილმოწყობა
ხერბიანის ქუჩაზე ქვედა
საყრდენი კედელი

სიტუაციური გეგმა

მ 1:1000

ფ. №

1

2014